



www.pyronix.com

Catalogo
Prodotti e Prezzi Novembre 2017

Profilo Aziendale

Pyronix società fondata nel 1986 è un nome conosciuto nel settore della sicurezza elettronica. Fin dall'inizio, l'azienda si è specializzata in allarmi antintrusione e prodotti per la rivelazione.

Pyronix, parte del gruppo Hikvision, progetta una vasta gamma di pluripremiati sistemi di allarme. La nostra offerta copre tutti i segmenti del mercato a partire dalle applicazioni industriali, commerciali fino ai contesti residenziali.

I nostri prodotti sono certificati in conformità con i più alti standard europei EN50131 grado 2 e grado 3 da IMQ; Investiamo cospicuamente in ricerca e sviluppo puntando costantemente sull'innovazione tecnologica. E' nostra intenzione diventare leader nel mercato italiano ascoltando i nostri clienti e utilizzando le più avanzate tecnologie per sviluppare soluzioni capaci di soddisfarne tutte le necessità.



Indice

Smart Security Solution	4
HomeControlSIM	6
PyronixCloud e HomeControl+	7
Centrali di Allarme Ibride	8
Tecnologia radio bidirezionale Enforcer	11
Centrale di Allarme radio bidirezionale	12
Ricevitore radio bidirezionale	17
Periferiche radio bidirezionali	18-19, 21, 25
Tecnologia dei sensori da esterno	20
Rivelatori da Esterno Filari	22
Doppia tecnologia	24
Rivelatore doppia tecnologia da interno: Serie KX	27
Tecnologia: rivelatori ad infrarossi	29
Rivelatori infrarossi da interno: Serie KX	30
Rivelatori infrarossi da interno: Serie COLT D	32
Rivelatore ad infrarosso da soffitto: Octopus DQ	33
Rivelatore rottura vetro	34
Combinatori Telefonici	35
Tecnologia applicata alle sirene esterne	36
Sirene Esterne Autoalimentate	37
Software di ricezione allarmi IP	38
Software di Monitoraggio	39

Contattaci

Sede Principale

Secure House, Braithwell Way,
Hellaby, Rotherham, S66 8QY, Regno Unito (UK)

Ufficio in Italia

Via Abruzzo 12,
31029 Vittorio Veneto, Treviso



04386902 fax 0438690299



info@pyronix.it



www.pyronix.it



www.facebook.com/pyronixitalia



www.twitter.com/pyronixitalia



www.linkedin.com/company/pyronix



www.youtube.com/user/PyronixLtd



+44 (0)1709 700 100



Smart Security Solution



All-in-one Smart Security Solution è la soluzione completa per il mercato residenziale e commerciale che offre una scelta tra la centrale ibrida e la centrale wireless (PCX46 APP e Enforcer 32-WE APP) con una vasta gamma di periferiche totalmente compatibili. Insieme a PyronixCloud, HomeControlSIM, l'APP HomeControl+ e le telecamere WIFI questa soluzione presenta una infrastruttura completa e affidabile per ogni installatore.



Il **PyronixCloud** è utilizzato come gateway tra le centrali e l'App HomeControl+ per garantire la massima velocità e stabilità della connessione. Attraverso il PyronixCloud e il software gratuito UDL InSite gli installatori hanno la possibilità di programmare e eseguire la manutenzione remota.



La **full roaming HomeControlSIM** insieme a modem GPRS fornisce un metodo di comunicazione indipendente dalla rete locale che permette e in tempo reale: Interazione con l'App HomeControl+ per l'utente; collegamento con gli istituti di vigilanza; programmazione e manutenzione da remoto con UDL InSite per l'installatore.



Le **telecamere WiFi HomeControl** sono il completamento del sistema; disponibili sia per l'interno sia per l'esterno, forniscono immagini in HD Live visualizzabili tramite l'App HomeControl+.



Le **centrali di allarme ibride e wireless** bidirezionali (PCX46 APP e Enforcer 32-WE APP), alla base della Smart Security Solution, sono certificati EN50131 presso IMQ con il grado di sicurezza 2 e 3. La garanzia della massima prestazione è assicurata dalla gamma completa di rivelatori e sensori per interno e per l'esterno cablati e wireless.



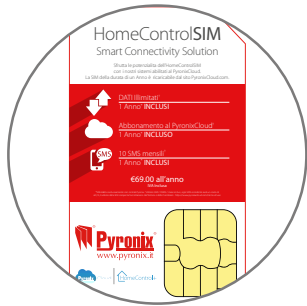

HomeControlSIM



PyronixCloud

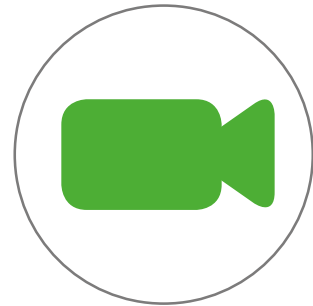

Telecamere HomeControl+



Enforcer 32-WE APP



L'APP HomeControl+



PCX46S APP / PCX46L APP



Accessori Radio



HomeControlSIM

Con PyronixCloud, HomeControlSIM, e DIGI-GPRS le porte sono sempre aperte solo per te.

Attraverso l'innovativa tecnologia wireless bidirezionale Enforcer, abbiamo risolto il problema cavi nella sicurezza, ora con PyronixCloud, abbiamo risolto anche il problema cavi nella comunicazione.

Quali sono i benefici?

- Il Servizio roaming funziona con tutti gli operatori (Vodafone, Wind e TIM) presenti nell'area.
- Facilità di installazione e manutenzione essendo un'infrastruttura indipendente della rete locale.
- Massima sicurezza della connessione non potendo compromettere il FIREWALL
- Un unico servizio che permette contemporaneamente e in tempo reale:
 - **Utente:** Il controllo da remoto con l'APP HomeControl+
 - **Installatore:** La manutenzione remota con il software UDL Insite
 - **Vigilanza:** La comunicazione degli eventi alla Vigilanza
- Una completa e totale indipendenza dallo stato del Router e del servizio ADSL

HomeControlSIM
Smart Connectivity Solution

Sfrutta le potenzialità dell'HomeControlSIM con i nostri sistemi abilitati al PyronixCloud. La SIM della durata di un Anno è ricaricabile dal sito PyronixCloud.com.

-  **DATI Illimitati***
1 Anno* **INCLUSI**
-  **Abbonamento al PyronixCloud***
1 Anno* **INCLUSO**
-  **10 SMS mensili***
1 Anno* **INCLUSI**

€69.00 all'anno
IVA Inclusa

*Costo di attivazione con carta Pyronix: €1000.00 (IVA inclusa, pag. 100) e con carta di credito: €1000.00 (IVA inclusa, pag. 100) e con carta di credito: €1000.00 (IVA inclusa, pag. 100) e con carta di credito: €1000.00 (IVA inclusa, pag. 100)

 **Pyronix**
www.pyronix.it





PyronixCloud e HomeControl+



Le **Notifiche Push Vocali** riproducono un messaggio vocale come conferma della ricezione di un allarme direttamente sul tuo smartphone; la riproduzione del messaggio sarà fermata solo dopo aver premuto un tasto sul telefono. Questa caratteristica assicura che gli utenti non si perdano mai una notifica importante.



La **comunicazione Crittografata AES256** tra la Centrale, il Cloud Pyronix e l'App HomeControl+ consente un'alta protezione dei dati sensibili e di tutte le informazioni importanti da attacchi accidentali o dolosi.



La **gestione Automatica dell'IP Dinamico** semplifica enormemente il processo di installazione a prescindere dalla tipologia di modulo di comunicazione (GPRS o LAN) utilizzato, eliminando completamente la necessità di operare sul Router del cliente.



L'**App HomeControl+** progettata per ambienti iOS e Android consente il controllo del vostro sistema di sicurezza con il vostro Smartphone, da qualsiasi parte del mondo. E' possibile attivare e disattivare l'allarme, visualizzare le immagini LIVE e comandare la domotica.



L'**elevata velocità di comunicazione** permette all'App HomeControl+ di mostrare tutte le informazioni del sistema di allarme in tempo reale, offrendo una fruibilità senza precedenti.



La **tecnologia Plug and Play** consente una veloce e semplice configurazione dell'App HomeControl+.



La **funzione Video Streaming LIVE** su HomeControl+ permette all'utente di visualizzare le immagini video in tempo reale dei locali protetti in qualsiasi momento, da qualsiasi parte del mondo.



Il **Controllo multiplo del sistema** offre agli utenti la massima flessibilità permettendo loro il controllo su tutti i loro sistemi di allarme utilizzando l'App HomeControl+ dal proprio smartphone.



La **gestione delle uscite di domotica** consente agli utenti di controllare l'illuminazione, gli accessi e tutti gli altri dispositivi esterni che possiamo integrare con il sistema di sicurezza attraverso l'App HomeControl+.



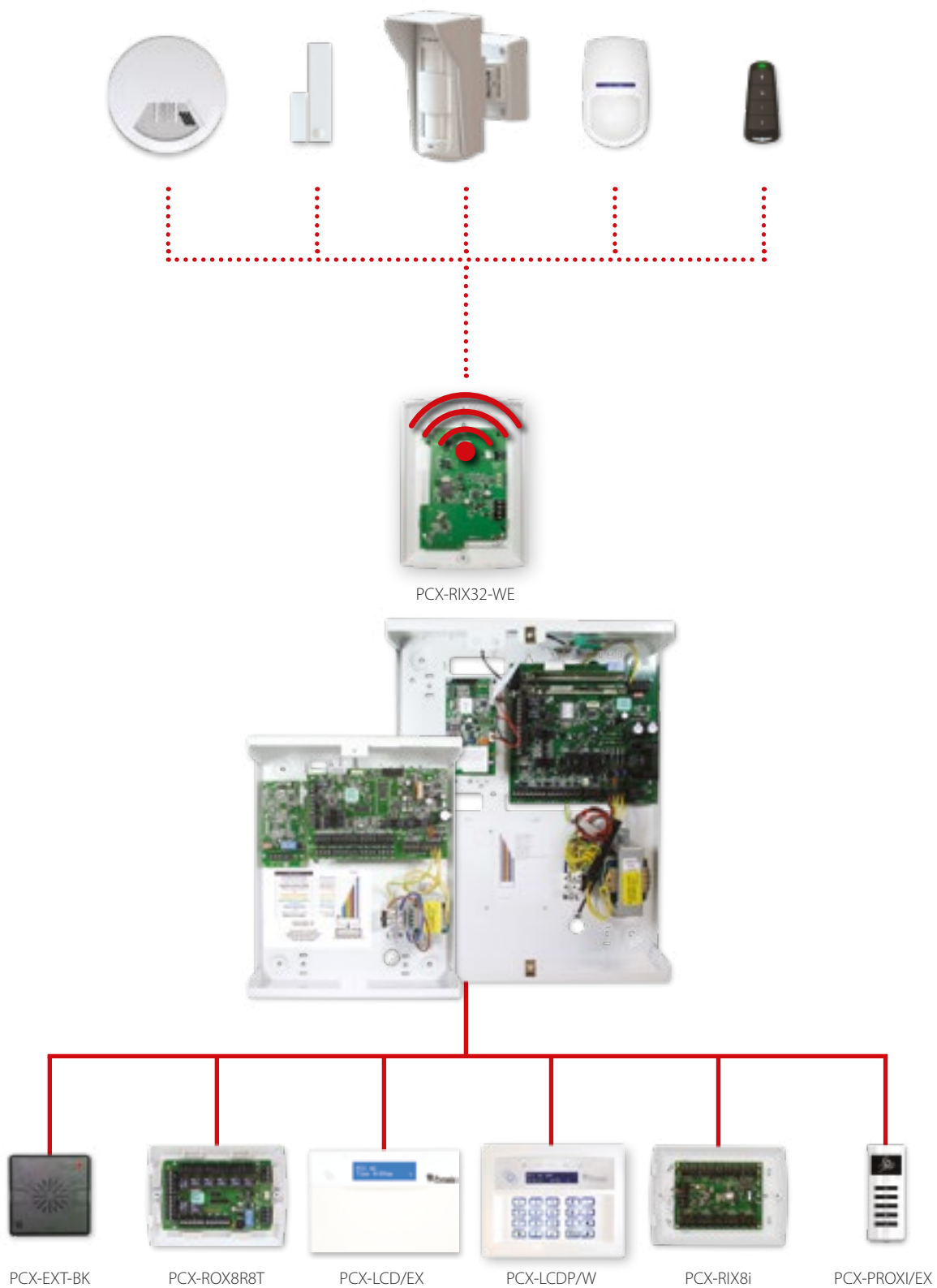

Centrali di Allarme Ibride

PCX-46 S APP
PCX-46 L APP



Prodotti, ricambi e Listino prezzi

Sistemi Integrati Ibridi con Radio Bidirezionale Enforcer

Nome prodotto	PCX46S-GPRS/LCD-APP	PCX46S-LCD-APP	PCX46L-GPRS/LCD-APP	KIT PCX46S-GPRS-APP-WE	KIT PCX46S-APP-WE
Codice SAP	361300100	361300099	361300098	361300101	361300102
					
Prezzo	741.00€	462.00€	845.00€	993.00€	725.00€
Contenuto del KIT					
Contenitore con protezione tamper	Metallico Small	Metallico Small	Metallico Large	Metallico Small	Metallico Small
Tastiera LCD inclusa	✓	✓	✓	✓	✓
Wireless KIT	✗	✗	✗	PCX46 APP + RIX32-WE e KF4-WE	
Comunicatore incluso	GPRS	✗	GPRS	GPRS	✗
Caratteristiche tecniche					
Aree indipendenti	8	8	8	8	8
Ingressi filari (NC/DEOL/3-EOL)	8 espandibili a 46	8 espandibili a 46	8 espandibili a 46	8 espandibili a 46	8 espandibili a 46
Ingressi radio bidirezionali	32	32	32	32	32
Uscite compreso le uscite ATE	3 espandibili a 50	3 espandibili a 50	3 espandibili a 50	3 espandibili a 50	3 espandibili a 50
Uscite domotica	30	30	30	30	30
Telecomando bidirezionale	32	32	32	32	32
Codici utenti e tag di prossimità'	100	100	100	100	100
Codici guardia	20	20	20	20	20
Sirene radio bidirezionali	2	2	2	2	2
Invio SMS a 10 numeri telefonici	App SMS Remote Control				
Controllo remoto IP e notifiche push	APP HomeControl+				
Vigilanza	Contact ID IP e SIA Level 3 IP e Contact ID analogico				
Programmazione e manutenzione remota	UDL InSite				
Specifiche tecniche					
Alimentatore interno	1.5A	1.5A	2A	1.5A	1.5A
Alimentazione	110-230 Vac / 50-60 Hz				
Assorbimento a riposo scheda	80mA				
Tensione di uscita AUX	9 - 16 Vcc (12 Vcc nominali)				
Uscite programmabili	Relè, 3A, Max 30V				
Uscita Sirena e Strobo	500mA				
Resistenza Ingressi	1k a riposo 2k in allarme <1k>2k in tamper				
Capacità batteria	7Ah	7Ah	7Ah - 17Ah	7Ah	7Ah
Fusibile AUX	800mA				
Fusibile Sirena	800mA				
Altro					
Temperatura di funzionamento stoccaggio	-10 / +50 -20 / +60				
Dimensioni	250 x 297 x 82mm		390 x 305 x 100mm	317 x 338 x 149mm	
Peso	4.8kg incl. batteria	4.8kg incl. batteria	11.5kg incl. batteria	4.8kg incl. batteria (centrali)	4.8kg incl. batteria (centrali)
Certificazioni e garanzie					
Conformità elettrica	CE	CE	CE	CE	CE
EN50131	Grado 2	Grado 2	Grado 3	Grado 2	Grado 2
Classe ambientale	II	II	II	II	II
	CA12.01494	CA12.01494	CA12.01493	CA12.01494	CA12.01494
Garanzia	2 anni	2 anni	2 anni	2 anni	2 anni

Pyronix HomeControl+ APP



www.PyronixCloud.com

Trasforma il tuo smart phone in una tastiera touch.

Scarica ora l'App HomeControl+ per Android o iOS!

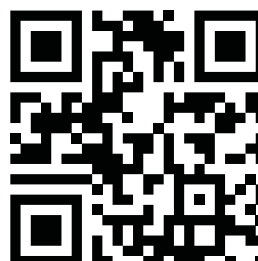

HomeControl+

Tecnologia radio bidirezionale Enforcer



La **radio bidirezionale dell'Enforcer** permette ad ogni periferica del sistema di comportarsi sia come un trasmettitore sia come ricevitore. Ciò dà la certezza che i messaggi, come inserimento/disinserimento, allarme, manomissione, guasti e supervisioni, siano stati ricevuti da ogni componente del sistema in tempo reale.



Il **rilevamento jamming** avanzato con tecnologia di frequenza hopping viene utilizzato per prevenire tentativi accidentali o intenzionali di interruzione del sistema.



La **tecnologia "Hopping" a doppia antenna** riduce i "punti morti" commutando la trasmissione sull'antenna che riceve il segnale più forte. Qualora il segnale dovesse subire una variazione, il sistema "Hopping" corregge la ricezione "saltando" sull'antenna che in quel momento sta ricevendo il segnale più forte. Questa tecnologia permette la massima stabilità del sistema nel tempo.



Gli indicatori della potenza del segnale consentono all'installatore di verificare, in tempo reale, la qualità del segnale ricevuto di ogni dispositivo radio sul dispositivo stesso, nonché sulla centrale riducendo i tempi e i costi di installazione.



Il **telecomando radio bidirezionale** indica quando il sistema è inserito/ disinserito, nonché l'allarme i guasti e le uscite di domotica.



Un **protocollo di cifratura radio a 128 bit** garantisce una protezione efficace nello scambio di messaggi ed impedisce di impadronirsi dei codici. Ciò conferisce al bus radio un elevatissimo livello di protezione garantendo così tranquillità sia agli utenti che agli installatori.



La **tecnologia di comunicazione** dello stato centrale istantanea permette "inibizione" o "riattivazione" di dispositivi radio risparmiando così la batteria mantenendo inalterato il livello di sicurezza.



Ricevitore ad Alta sensibilità, consente una portata del segnale radio di 1,6 km in campo aperto eliminando la necessità di utilizzare ripetitori e riducendo i costi di installazione ma aumentando il livello di sicurezza.



Centrale di Allarme radio bidirezionale

ENFORCER 32 WE APP



Trasforma il tuo smartphone in una tastiera touch.



Moduli espansione: Ingressi ed uscite





Lettori di prossimità: Interni ed esterni

Tastiera LCD

Accessori filari







Prodotti, ricambi e Listino prezzi

Sistema Radio Bidirezionale Enforcer 32-WE APP

Nome prodotto	ENF-APP-KITG-IT	ENF-APP-KIT-IT	KIT-ENF32WE-APP/GPRS/DT
Codice SAP	361300025	361300024	361300161
			
Prezzo	695.00€	915.00€	947.00€
Contenuto del KIT			
Centrale radio bidirezionale - Enforcer 32WE APP	1	1	1
Rivelatore doppia tecnologia - KX12DT-WE	x	x	1
Rivelatore infrarosso quad radio bidirezionale - KX12DQ-WE	1	1	x
Contatto magnetico radio bidirezionale - MC1MINI-WE	1	1	1
Telecomando radio bidirezionale - KF4-WE	1	1	1
Tag di prossimità - PTAG	1	1	1
Modem GPRS con antenna esterna - DIGI-GPRS	x	1	1
Caratteristiche tecniche			
Aree indipendenti	4	4	4
Ingressi (totale)	66	66	66
Ingressi radio bidirezionali	32	32	32
Ingressi filari	2 espandibili a 34	2 espandibili a 34	2 espandibili a 34
Uscite programmabili e uscite domotica	3 espandibili a 30	3 espandibili a 30	3 espandibili a 30
Telecomando radio bidirezionale	32	32	32
Codici utenti e tag di prossimità	75	75	75
Sirene radio bidirezionali	2	2	2
Tastiera LCD con lettore di prossimità integrato	✓	✓	✓
Invio SMS a 10 numeri telefonici	-	App SMS Remote Control	App SMS Remote Control
Controllo remoto IP e notifiche push	App HomeControl+	App HomeControl+	App HomeControl+
Vigilanza	Contact ID IP e SIA Level 3 IP	Contact ID IP e SIA Level 3 IP	Contact ID IP e SIA Level 3 IP
Programmazione e manutenzione remota	UDL InSite	UDL InSite	UDL InSite
Specifiche elettriche			
Alimentatore Interno	1A		
Alimentazione	110-230 Vac / 50-60 Hz		
Tensione di uscita AUX	9-16Vcc (12Vcc nominale)		
Assorbimento	75mA in riposo / 220mA in allarme		
Uscita PGM	350mA		
Resistenza Ingressi	1k in Riposo 2k in Allarme <1k>2k in Tamper		
Batteria: BATTENF8XAA	9v, 2.1A		
Fusibile AUX	500mA		
Uscita BELL e STB	350mA		
Altro			
Temperatura di funzionamento stoccaggio	-10/+50°C -20/+70°C		
Peso	1025g		
Dimensioni	220 x 160 x 50 (mm)		
Certificazioni e Garanzie			
Conformità elettrica	CE	CE	CE
EN50131	Grado 2	Grado 2	Grado 2
Classe ambientale	II	II	II
	CA12.01328	CA12.01328	CA12.01328
Garanzia	2 anni	2 anni	2 anni

Prodotti, ricambi e Listino prezzi

Moduli di Espansione Ingressi e Uscite per centrali PCX ed Enforcer







Nome prodotto	PCX-RIX8i-P/BOX	PCX-RIX8+PSU-M/BOX	PCX-RIX32-WE	PCX-ATE8R	PCX-ROX8R8T-P/BOX	PCX-ROX16R-PSU-M/BOX
Codice SAP	361300106	361300096	361300028	361300095	361300094	361300093
						
Prezzo	145.00€	358.00€	189.00€	98.00€	257.00€	383.00€
Tipologia moduli						
Moduli espansione ingressi filari	✓	✓	×	×	×	×
Moduli espansione ingressi radio bidirezionali	×	×	✓	×	×	×
Moduli espansione uscite	×	×	×	✓	✓	✓
Caratteristiche tecniche						
Ingressi filari (NC/DEOL/3-EOL)	×	8	×	×	×	×
Ingressi con contaimpulsori per contatti a fune (NC/DEOL)	8	×	×	×	×	×
Uscite Open Collector	×	4	×	×	8	×
Uscite rele'	×	×	×	8	8	16
Ingressi radio bidirezionali	×	×	32	×	×	×
Telecomandi radio bidirezionali	×	×	32	×	×	×
Sirene radio bidirezionali	×	×	2	×	×	×
Contenitore in plastica con tamper antiapertura	✓	×	✓	×	✓	×
Contenitore in metallo con tamper antiapertura	×	✓	×	×	✓	×
Alimentatore batterizzato integrato	×	2.5A	×	×	×	2.5A
Alimentazione	9 - 15 Vcc	110-230 Vac	9 - 15 Vcc	9 - 15 Vcc	9 - 15 Vcc	110-230 Vac
Altro						
Temperatura di funzionamento / stoccaggio	-10°C to +50°C / -20°C to +60°C					
Peso	500g	5.6kg	1.07kg	68g	315g	5kg
Dimensioni	173 x 125 x 32mm	225 x 150 x 30mm	173 x 125 x 32mm	109 x 56 x 14mm	173 x 125 x 32mm	225 x 150 x 30mm
Certificazioni e garanzie						
Conformità elettrica	CE	CE	CE	CE	CE	CE
EN50131	Grado 2	Grado 3	Grado 2	Grado 2	Grado 3	Grado 3
Classe ambientale	II	II	II	II	II	II
	CA12.01433	CA12.01431	CA12.01439	Autocertificazione	CA12.01435	CA12.01432
Garanzia	2 anni	2 anni	2 anni	2 anni	2 anni	2 anni

Accessori per centrali PCX ed Enforcer

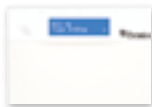
Nome prodotto / Codice SAP	Descrizione	Prezzo	Nome prodotto / Codice SAP	Descrizione	Prezzo
 PCX-PTAG / 361300089	TAG di prossimità per centrali PCX ed Enforcer. Confezione da 5pz	99.00€	 AERLEAD1-10 / 361300086	Adattatore per la antenna da MMCX-JW a SMA/K 20cm. Confezione di 10pz	29.00€
 RS-232 / 361300026	Cavo seriale RS232 usato per la programmazione	39.00€			

Prodotti, ricambi e Listino prezzi



Tastiere e lettori filari per centrali PCX ed Enforcer

Nome prodotto	PCX-LCDP	PCX-LCDP/W	PCX-PROXI/EX	PCX-EXT-W	PCX-EXT-BK
Codice SAP	361300088	361300122	361300103	361300104	361300105
					
Prezzo	150.00€	224.00€	105.00€	184.00€	184.00€
Tipologia prodotto					
Tastiera LCD retroilluminata BLU	Plastica ABS	Bianco verniciato	Plastica ABS	Plastica ABS	Plastica ABS
Lettore di prossimità da interno	x	x	✓	x	x
Lettore di prossimità da esterno IP65	x	x	x	✓	✓
Caratteristiche tecniche					
Ingressi integrati	2	2	1	1	1
Uscita integrata	1	1	1	1	1
Lettore di prossimità integrato	✓	✓	✓	✓	✓
Specifiche elettriche					
Alimentazione	12VCC (9-15 Vcc)				
Consumo di corrente	50mA		30mA		22mA
Ingressi	2EOL, 3EOL		2EOL		2EOL
Uscita	100mA		150mA		150mA
Altro					
Temperatura di funzionamento stoccaggio	-10 / +40 C -20 / +60 C		-10 / +40 C -20 / +60 C		-20 / +60 C -20 / +60 C
Peso	258g	258g	130g	220g	
Dimensioni	114 x 99 x 34mm	160 x 126 x 30mm	97 x 40 x 23mm	85 x 85 x 21mm	
Certificazioni e garanzie					
Conformità elettrica	CE	CE	CE	CE	CE
EN50131	Grado 3	Grado 3	Grado 3	Grado 3	Grado 3
Classe ambientale	II	II	II	II	II
	CA12.01422	CA12.01421	CA12.01420	CA12.01419	CA12.01419
Garanzia	2 anni	2 anni	2 anni	2 anni	2 anni

Combinatori per centrali PCX ed Enforcer

Nome prodotto / Codice SAP	Descrizione	Prezzo
DIGI-GPRS / 361300092	Modem GPRS con antenna esterna (SP5: ITSEC-01/15); Alimentazione 12vDC; Dimensioni 109 x 56 x 14mm; Consumo 40mA	298.00€
		
DIGI-LAN / 361300091	Modem LAN. Cavo LAN incluso; Alimentazione 12vDC; Dimensioni 109 x 56 x 14mm; Consumo 30mA	196.00€
		
DIGI-WIFI / 361300123	Modem WiFi con antenna integrata. Formati di trasmissione: Contact ID, SIA IP; Dimensioni 109 x 56 x 14mm; Solo per Enforcer	196.00€
		
DIGI-WIFI/XA / 361301389	Modem WiFi GPRS con antenna esterna e cavo da 1m. Formati di trasmissione: Contact ID, SIA IP; Dimensioni 109 x 56 x 14mm	226.00€
		

Accessori e ricambi per centrali Enforcer

Nome prodotto / Codice SAP	Descrizione	Prezzo
ENF/SPACER-WE / 361300042	Distanziatore in ABS per centrali Enforcer	15.00€
		
BATT-ENF8XAA / 361300036	Pacco batteria ricambio per centrali Enforcer 2.1A	80.00€
		

Prodotti, ricambi e Listino prezzi

Accessori per tastiere PCX-LCDP/W

Nome prodotto / Codice SAP	Descrizione	Prezzo
LCD-CASING/BLACK / 361300124	Contenitore di ricambio verniciato in Nero	38.00€
LCD-CASING/SCHROME / 361300125	Contenitore di ricambio verniciato in Cromo satinato	46.00€

Nome prodotto / Codice SAP	Descrizione	Prezzo
LCD-CASING/BLANK / 361300160	Contenitore di ricambio grezzo, non verniciato, pronto per essere personalizzato del colore desiderato	38.00€
LCD-FLUSHBOX / 361300128	Scatola da incasso	17.00€
SCN-PCX/BLACK / 361300129	Finestra di colore nero per la tastiera. 10pz in una confezione.	46.00€

Prodotti, ricambi e Listino prezzi

Telecomando Radio Bidirezionale per centrali PCX ed Enforcer

Nome prodotto / Codice SAP	KF4-WE (MK II) 361300062
----------------------------	------------------------------------



Prezzo	92.00€
Caratteristiche tecniche	
4 pulsanti per 8 funzioni	✓
Mostra stato sistema	✓
Inserimento una o più aree per tasto	✓
Disinserimento di una o più aree per tasto	✓
Opzione rapina	✓
Attivazione uscite domotica	✓
Blocco / sblocco tasti	✓
Specifiche elettriche	
Frequenza trasmissione	868MHz, FM Transceiver banda stretta
Metodo di trasmissione	Protocollo radio cifrato 128 bit
Portata in spazio aperto	300mt
Batteria Litio 3V inclusa	BATT-CR/KF1
Durata minima della batteria (anni)	1
Peso e dimensioni	
Peso	28g
Dimensioni	72 x 30 x 20mm
Certificazioni e Garanzie	
Conformità elettrica	CE
EN50131	Grado 2
Classe ambientale	II
	CA12.01329
Garanzia	2 anni

Tastiera LED Radio Bidirezionale per centrali PCX ed Enforcer

Nome prodotto / Codice SAP	LEDRKP/WHITE-WE 361300157
----------------------------	-------------------------------------



Prezzo	231.00€
Caratteristiche tecniche	
Tastiera LED con display Led	✓
Letto di prossimità integrato	✓
Suoni di Uscita ed Entrata	✓
Backlit keys	✓
Tastiera con uscite controllate	4
Batteria Litio 3V inclusa	BATT - ES1
Indicatore Potenza del Segnale	✓
Certificazioni e Garanzie	
Conformità elettrica	CE
EN50131	Grado 2
Classe ambientale	II
	Autocertificazione
Garanzia	2 anni

Batterie

Nome prodotto / Codice SAP	Descrizione	Prezzo
BATT-ES1 / 361300030	Batteria di ricambio al litio 3v, 5Ah per LEDRKP/WHITE-WE. Confezione da 2 pezzi	78.00€
BATT-CR/KF1 / 361300032	Batteria di ricambio al litio 3v per KF4-WE MK II	7.00€

Ricevitore radio universale bidirezionale

UR2-WE

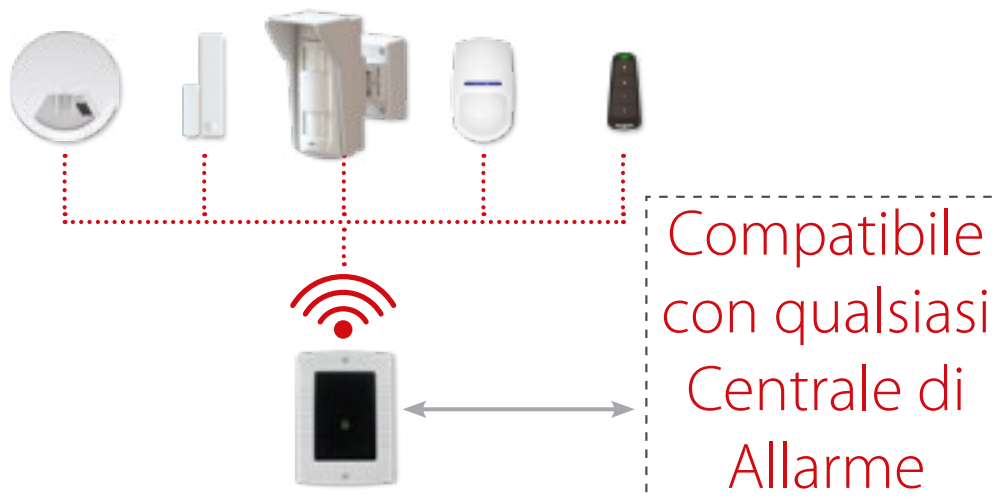

Ricevitore radio universale bidirezionale

Nome prodotto	UR2-WE	KIT XDH10TT-WE
Codice SAP	361300029	361300111







Prezzo	174.00€	812.00€
Tipologia prodotto		
Tipologia	Ricevitore universale radio bidirezionale	KIT ricevitore universale e 2 x rivelatori esterni
Caratteristiche tecniche		
Uscite allarme relè a scambio (NC/NO)	2	2
Rivelatori bidirezionali associabili ad ogni zona	10	10
Telecomandi bidirezionali associabili alla zona	6	6
Segnalazione Guasto (uscita dedicata a relè)	1	1
Ingresso di Stato del Sistema	1	1
Indicazione del rivelatore in allarme (display a 7 segmenti)	1	1
Specifiche elettriche		
Alimentazione	9 - 15 VCC	9 - 15 VCC
Assorbimento	min 80mA / max 400mA	min 80mA / max 400mA
Relè x 3	3A	3A
Altro		
Temperatura di funzionamento stoccaggio	-10 / +50 -40 / +70	-30/+65°C -40/+70°C
Dimensioni	173 x 125 x 32mm	245 x 144 x 243mm
Certificazioni e garanzie		
Conformità elettrica	CE	CE
EN50131	Grado 2	Grado 2
Classe ambientale	II	II / IV
	Autocertificazione	Autocertificazione
Garanzia	2 anni	2 anni









NOTA: Per più informazioni su XDH10TT-WE vedi la pagina dedicata

Prodotti, ricambi e Listino prezzi

Trasmettitori Radio Bidirezionali



Nome prodotto Codice SAP	MC1MINI-WE 361300061	RS2-WE 361300059	MC1/SHOCK-WE 361300057
			
Prezzo	81.00€	106.00€	116.00€
Tipologia sensore			
Tipo di sensore	Contatto Magnetico	Contatto a fune / Ingresso universale	Sensore d'Urto / Ingresso universale
Canali radio indipendenti	1	2	2
Caratteristiche tecniche			
Morsetto per ingresso NC e/o Contatto Reed	x	✓	✓
Morsetto per ingresso NC e/o contatto a fune per tapparelle	x	✓	x
Morsetto per Ingresso tamper	x	✓	✓
Tamper antiapertura ed antistrappo	✓	✓	✓
Indicazione a LED del livello del segnale radio	✓	✓	✓
Magnete incluso	✓	✓	✓
Specifiche elettriche			
Frequenza trasmissione	868MHz, FM Transceiver banda stretta		
Metodo di trasmissione	Protocollo radio cifrato 128 bit		
Portata in spazio aperto	1600mt		
Batteria 3v al litio inclusa	1x CR123A	1x CR2	1x CR123A
Durata minima della batteria (anni)	2	2	2
Altro			
Temperatura di funzionamento stoccaggio	-10/+50°C -20/+60°C		
Peso incluso batteria	70g	70g	71g
Dimensioni (H x L x P)	27 x 104 x 25 mm	30 x 115 x 35 mm	30 x 130 x 35 mm
Certificazioni e Garanzie			
Conformità elettrica	CE	CE	CE
EN50131	Grado 2	Grado 2	Grado 2
Classe ambientale	II	II	II
	CA12.01482	Autocertificazione	Autocertificazione
Garanzia	2 anni	2 anni	2 anni

Accessori e ricambi per trasmettitori





Nome prodotto / Codice SAP	Descrizione	Prezzo	Nome prodotto / Codice SAP	Descrizione	Prezzo
MC1-BROWN-KIT / 361300048 	Contenitore di colore marrone per RS2-WE. Plastica per magnete compresa.	9.00€	MC1MINI-SPACERBR / 361300045 	Spessori per MC1MINI-WE. Plastica per magnete compresa. Colore marrone.	9.00€
MC1MINIBR-KIT / 361300047 	Contenitore di colore marrone per MC1MINI-WE. Plastica per magnete compresa.	9.00€	MC1S/SPACER / 361300044 	Spessori per MC1/SHOCK-WE. Plastica per magnete compresa. Colore bianco.	9.00€
MC1/SHOCKBR-KIT / 361301259 	Contenitore di colore marrone per MC1/SHOCK-WE. Plastica per il magnete esclusa.	4.50€	MC1S/SPACERB / 361300043 	Spessori per MC1/SHOCK-WE. Plastica marrone per magnete compresa.	9.00€
MAGNETBR-KIT / 361300120 	Contenitore di colore marrone per magnete.	1.45€	BATT-CR123A / 361300034 	Batteria ricambio CR123A, litio, 3v per MC1/SHOCK-WE e MC1MINI-WE.	15.00€
MC1MINI-SPACER / 361300046 	Spessori per MC1MINI-WE. Plastica per magnete compresa. Colore bianco.	9.00€	BATT-CR2 / 361300035 	Batteria ricambio trasmettitori CR2 litio, 3v per RS2-WE.	12.00€

Prodotti, ricambi e Listino prezzi

Rivelatori Tecnologici Radio Bidirezionali

Nome prodotto Codice SAP	WL-WE 361300054	SMOKE-WE 361300055	CO-WE 361300053
			
Prezzo	135.00€	197.00€	338.00€
Tipologia sensore			
Rivelatore antiallagamento completo di sensore e 1 mt di cavo	✓	✗	✗
Rivelatore Ottico di fumo	✗	✓	✗
Rivelatore di Gas (Monossido di carbonio)	✗	✗	✓
Caratteristiche tecniche			
Pulsante di test sensore	✗	✓	✓
LED di test sensore	✗	✓	✓
Tamper antiapertura ed antistrappo	✓	✓	✓
Batteria 3v al litio inclusa	1x CR2	CR123A	✗
Batteria 1.5v alcalina	✗	✗	3x AA
Indicazione a LED del livello del segnale radio	✓	✓	✓
Durata minima della batteria (anni)	2	2	1
Certificazioni e Garanzie			
Conformità elettrica	CE	CE	CE
Certificato specializzato	✗	EN 14604	EN 50291-1
Garanzia	2 anni	2 anni	2 anni

Sirene Esterne Radio Bidirezionali

Nome prodotto Codice SAP	DELTABELL/R-WE 361300052	DELTABELL/B-WE 361300051	DELTA-CW 361300050
			
Prezzo	267.00€	267.00€	27.00€
Caratteristiche tecniche			
Potenza suono	98dB	98dB	-
Lampeggiante a LED	✓	✓	-
Segnalazione acustica e luminosa stato inserimento	✓	✓	-
Tamper antiapertura ed antistrappo	✓	✓	-
Batteria al litio inclusa	2x 3V 5Ahr (BATT-ES1)	2x 3V 5Ahr (BATT-ES1)	-
Indicazione a LED del livello del segnale radio	✓	✓	-
Durata minima della batteria (anni)	2	2	-
Accessori			
Base in policarbonato	✓	✓	-
Coperchio fornito separatamente	✓	✓	Coperchio
Certificazione e Garanzia			
Conformità elettrica	CE	CE	CE
EN50131	Grado 2	Grado 2	Grado 2
Classe ambientale	II	II	II
	CA12.01330	CA12.01330	CA12.01330
Garanzia	2 anni	2 anni	2 anni

Batterie

Nome prodotto / Codice SAP	Descrizione	Prezzo
BATT-CR123A / 361300034	Batteria ricambio CR123A, litio, 3v per MC1/SHOCK-WE e MC1MINI-WE.	15.00€
BATT-CR2 / 361300035	Batteria ricambio trasmettitori CR2 litio, 3v per RS2-WE.	12.00€

Batterie e ricambi

Nome prodotto / Codice SAP	Descrizione	Prezzo
BATT-CR34615D / 361300031	Batteria di ricambio D-cel al litio 3v, 11Ah per Deltabell-WE MKI	70.00€
BATT-ES1 / 361300030	Batterie di ricambio al litio 3v, 5Ah per Deltabell-WE MKII. Confezione 2 pezzi	78.00€
DELTA/MOD-WE / 361300049	Modulo di ricambio wireless per sirena DELTABELL completo di batteria.	235.00€
	 +  =  DELTABELL Sirena esterna autoalimentata = DELTA-CW Coperchio in policarbonato	

Tecnologia dei sensori da esterno

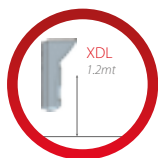

Rivelatori XDH / H - High mount / altezza di installazione - 2,4mt. L'ottica dell'XDH10TT-WE è costruita per essere posizionata in alto per ottenere la massima protezione dell'area con le 78 zone sensibili su 5 piani di rilevazione per ogni sensore infrarosso con l'apertura di 85 gradi.

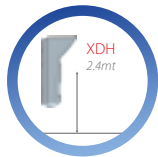

Rivelatori XDL / L - low mount / altezza di installazione. L'ottica dell'XDL15TT-WE è progettata per essere installata in basso ottenendo la massima immunità agli animali. Il rivelatore protegge l'area con 7 zone sensibili su un piano di rilevazione per ogni sensore infrarosso con una apertura di 14 gradi.



Tecnologia di Triplo rilevamento, utilizza una logica di rilevamento con tre segnali in cui l'allarme è generato solo quando i due sensori PIR e la MW sono attivati in un determinato periodo di tempo. Questa tecnologia è progettata per migliorare l'immunità ai falsi allarmi dei rivelatori.



Resistenze di bilanciamento a bordo riducono il tempo di installazione. La gamma dei valori copre la maggior parte delle centrali utilizzate.



Compensazione digitale della temperatura regola digitalmente la sensibilità dei rivelatori, ciò consente di mantenerla costante anche in condizioni di temperatura fluttuante.

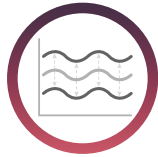

La tecnologia IFT (soglie di allarme indipendenti e fluttuanti) assicura che le soglie di allarme siano sempre mantenute entro limiti predeterminati discriminando i disturbi ambientali.



La tecnologia Anti-Blocking garantisce la rilevazione anche quando l'area di rilevamento è bloccata da oggetti che impediscono la rivelazione e sono stati posizionati oltre l'area di anti-mascheramento.



Sensibilità automatica consente al rivelatore di auto-adattarsi alle mutevoli condizioni ambientali, assicurando che la soglia di rilevamento viene mantenuta, pur eliminando i falsi allarmi.



La tecnologia antimascheramento (anti-spray) regolabile offre una protezione unica contro i tentativi di mascheramento dei sensori PIR e microonda e rileva il mascheramento con qualunque materiale (cartone, nastro adesivo, spray, lacca, foglio d'alluminio).



Differenti frequenze della microonda danno la possibilità di posizionare i rivelatori vicini, anche nello stesso locale, evitando il rischio di falsi allarmi dovuti alle interferenze delle microonde.



La tecnologia di discriminazione della oscillazione vegetazione permette al rivelatore di distinguere il movimento regolare della vegetazione da un intruso, garantendo la massima protezione dai falsi allarmi.

Rivelatori radio bidirezionali per esterni

Rivelatori radio bidirezionali per esterno a Tripla Tecnologia

Nome Prodotto Codice SAP	XDH10TT-WE 361300010	XDL12TT-WE -
-----------------------------	--------------------------------	------------------------



Prezzo	394.00€	Coming Soon
--------	---------	-------------

Caratteristiche

Tipo rivelatore	XDH	XDL
Altezza installazione ottimale	2,4mt	1,2mt
Copertura	Volumetrica	85° Volumetrica 17° a Tenda
Portata massima	10mt	12mt
Rivelatore immune agli animali	10kg	55kg

Caratteristiche tecniche

Radio bidirezionale	✓
Logica di triplo rivelamento	2x infrarossi + 1x microonda
Sensibilità automatica	✓
Tecnologia IFT Digitale	✓
Compensazione della temperatura	Digitale
3 Indicazioni a LED per Microonda, Infrarossi, Allarme	✓
3 diverse frequenze della microonda	✓
Cicalino di walk test integrato	✓
Tamper antiapertura ed antistrappo	✓

Specifiche elettriche

Frequenza trasmissione	868MHz, FM Transceiver banda stretta
Metodo di trasmissione	Protocollo radio cifrato 128 bit
Portata in spazio aperto	1600mt
Batteria Litio 3V inclusa	2x 3V 5Ahr (BATT-ES1)
Durata minima della batteria (anni)	3
Guscio di plastica	Polycarbonato
Scheda	Tropicalizzata
Ottica	Sigillata
Protezione lenti dal sole	Filtro UV
Grado di protezione ambientale	IP55

Altro

Temperatura di funzionamento stoccaggio	-30/+55°C -40/+50°C	-30/+70°C -40/+80°C
Peso	500g	300g
Dimensioni	180 x 80 x 105mm	188 x 77 x 84mm

Accessori

2 maschere varifocali incluse	✓	✗
2 maschere fisse incluse	✓	✗

Certificazioni e Garanzia

Conformità elettrica	CE
EN50131	Grado 2
Classe ambientale	IV
 Autocertificazione	
Garanzia	2 anni

Batterie

Nome prodotto / Codice SAP	Descrizione	Prezzo
----------------------------	-------------	--------

 BATT-ES1 / 361300030	Batterie di ricambio al litio 3v, 5Ah per XDH10TT-WE e XDL12TT-WE. Confezione 2 pezzi	78.00€
---	---	--------

Accessori

Nome prodotto / Codice SAP	Descrizione	Prezzo
----------------------------	-------------	--------

 XD-WALLBRACKET / 361300068	Staffa da parete orientabile +/- 45 Gradi con protezione tamper antistrappo. Viti e tasselli inclusi.	24.90€
---	---	--------

 XD-45D-ADAPTER / 361300070	Adattatore a 45 Gradi per staffa XD-WALLBRACKET. Consente ai rivelatori XD di essere orientati a 90 Gradi per la protezione lungo le pareti esterne. Viti e tasselli inclusi.	13.00€
---	---	--------

 XD-FIXEDBRACKET / 361300069	Staffa da parete a contenitore con meccanismo di tamper antistrappo. Utilizzabile per creare una protezione perimetrale lungo le pareti esterne.	49.00€
--	--	--------

XD-LENS 5 / 361300013	Lente Volumetrica di ricambio per prodotti XDH. Installazione 2,4m, 85 Gradi, 10m di portata, (10pz).	75.00€
------------------------------	---	--------

XDH10TT-WE - Altezza di montaggio 2,4mt

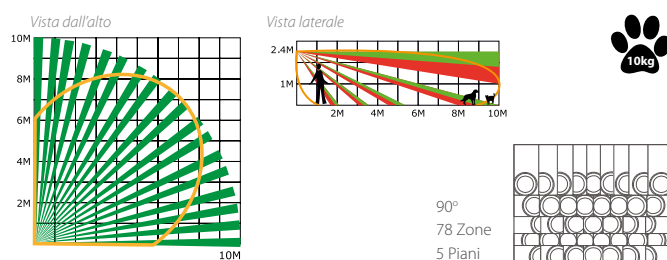



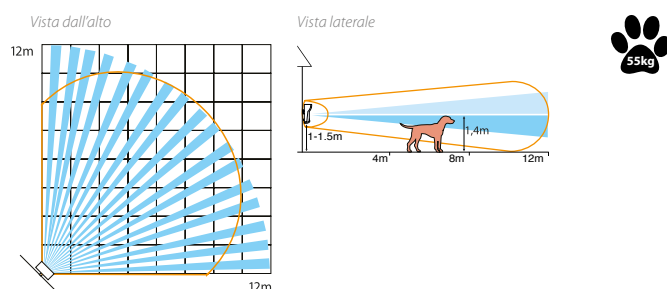

XDL12TT-WE - Altezza di montaggio 1,20mt



Rivelatori da esterno filari

Rivelatori per Esterno Tripla Tecnologia

Nome Prodotto Codice SAP	XDH10TT-AM 361300079	XDL15TT-AM 361300078	XDL12TT-AM 361300882
			
Prezzo	200.00€	200.00€	200.00€
Tipologia ottica e portata			
Tipo rivelatore	XDH	XDL	XDL
Altezza installazione ottimale	2,4mt	1,2mt	1,2mt
Protezione antimascheramento (Anti Spray) regolabile	✓	✓	✓
Portata massima	10mt	15mt	12mt
Copertura	Volumetrica 90 Gradi	Raggio stretto 14 Gradi (Tenda)	85° Volumetrica 17° a Tenda
Rivelatore immune agli animali	10kg	25kg	24kg
Caratteristiche tecniche			
Tecnologia anti blocking	✓	✗	✓
Logica di triplo rivelamento	2x infrarossi + 1x microonda	2x infrarossi + 1x microonda	2x infrarossi + 1x microonda
Sensibilità automatica	✓	✓	✓
Tecnologia IFT Digitale	✓	✓	✓
Compensazione della temperatura	digitale	digitale	digitale
Indicazioni separate Microonda, Infrarossi, Allarme	✓	✓	✓
3 frequenze Microonda per evitare interferenze	✓	✓	✓
Cicalino allarme integrato	✓	✓	✓
Resistenze di fine linea selezionabili a bordo	✓	✓	✓
Tamper antiapertura ed antistrappo	✓	✓	✓
Caratteristiche elettriche			
Uscita relè	3x SELV limiti; 60Vcc 50mA (43.4VAC in picco)		
Interruttore tamper	12Vcc 50mA frontale e antistrappo		
Consumo corrente a riposo / allarme	23mA / 30mA		
Relè	Allarme NC, Tamper, Mask/Guasto, Allarme NO		
Tensione	9-16Vcc, 13.8Vcc - 13.8Vcc nominali		
Immunità al RFI onda modulata (AM) e impulsiva modulata (PM) 80-2700MHz	25 V/m		
Immunità al RFI onda continua (CW) 80-2700MHz	75 V/m		
Frequenze delle microonde PTT	9.87, 9.90, 9.91 GHz		
Ottica	Ottica sigillata		
Configurazione geometrica lenti	2D		
Protezione	IP55		
Velocità di rilevamento	0.25 - 3 m/s	0.25 - 3 m/s	0.25 - 2,5 m/s
Altro			
Temperatura di funzionamento stoccaggio	-30/+50 -40/+70	-30/+50 -40/+70	-30/+70 -40/+80
Peso	300g		
Dimensioni	118 x 77 x 84mm	118 x 77 x 84mm	188 x 77 x 84mm
Accessori			
2 maschere varifocali incluse	✓	✗	✗
2 maschere fisse incluse	✓	✗	✗
Certificazioni e Garanzia			
Conformità elettrica	CE	CE	CE
EN50131	Grado 3	Grado 3	Grado 3
Classe ambientale	IV	IV	IV
	Autocertificazione	Autocertificazione	Autocertificazione
Garanzia	5 anni	5 anni	5 anni

Prodotti, ricambi e Listino prezzi

Diagramma delle lenti

XDH10TT-AM - Altezza di montaggio 2.4mt

Diagramma della lente XD-LENS5

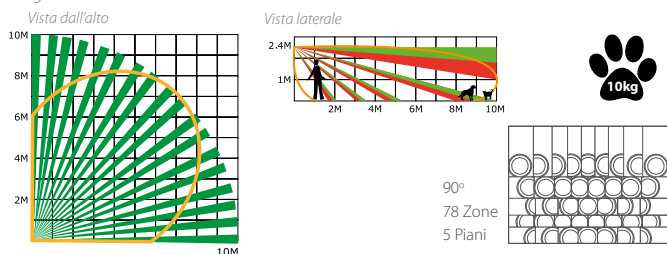

XDL15TT-AM - Altezza di montaggio 1.2mt

Diagramma della lente XD-LENS4

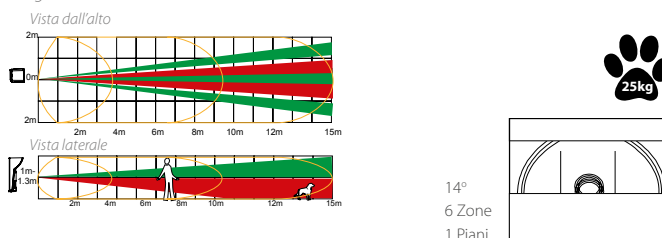

XDL12TT-AM - Altezza di montaggio 1.2mt

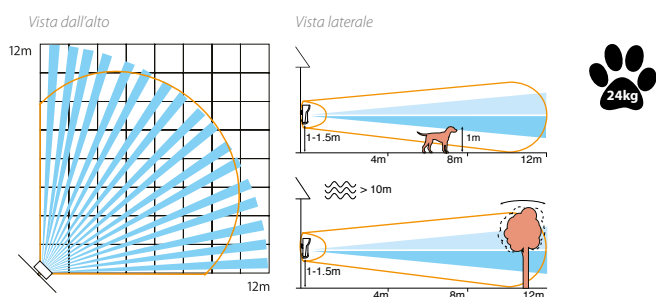

2 x XDL15TT-AM con la staffa XD-FIXED-BRACKET

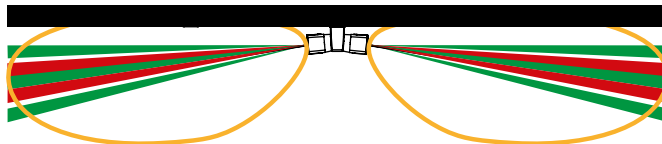

Lenti di ricambio

Nome prodotto / Codice SAP	Descrizione	Prezzo
XD-LENS 5 / 361300013	Lente Volumetrica di ricambio per prodotti XDH. Installazione 2.4m, 85 Gradi, 10m di portata, (10pz).	75.00€
XD-LENS 4 / 361300067	Lente di ricambio lunga portata per prodotti XDL15TT-AM. Installazione da 1m fino a 1,5m; 14 Gradi; 15m di portata, (10pz).	75.00€

Accessori

Nome prodotto / Codice SAP	Descrizione	Prezzo
XD-WALLBRACKET / 361300068	Staffa da parete orientabile +/- 45 Gradi con protezione tamper antistrappo. Viti e tasselli inclusi.	24.90€
XD-45D-ADAPTER / 361300070	Adattatore a 45 Gradi per staffa XD-WALLBRACKET. Consente ai rivelatori XD di essere orientati a 90 Gradi per la protezione lungo le pareti esterne. Viti e tasselli inclusi.	13.00€
XD-FIXEDBRACKET / 361300069	Staffa da parete a contenitore con meccanismo di tamper antistrappo. Utilizzabile per creare una protezione perimetrale lungo le pareti esterne.	49.00€



Doppia tecnologia



La **Doppia tecnologia** migliora l'affidabilità dei rivelatori; per ottenere una condizione di allarme è necessario che entrambe le tecnologie siano attivate contemporaneamente, ciò riduce la possibilità di falsi allarmi.



Tecnologia BLUE WAVE migliora l'immunità dei rivelatori ai disturbi infrarossi attraverso l'elaborazione avanzata del segnale e sistema ottico 3D.



Compensazione digitale della temperatura regola digitalmente la sensibilità dei rivelatori, ciò consente di mantenerla costante anche in condizioni di temperatura fluttuante.



Tecnologia AND/OR Anticloaking permette la rilevazione di intrusi anche se utilizzano indumenti neutri che annullano le emissioni dei raggi infrarossi. In tali condizioni questa tecnologia dà priorità alla rilevazione della Microonda del rivelatore.



La **tecnologia IFT** (soglie di allarme indipendenti e fluttuanti) assicura che le soglie di allarme siano sempre mantenute entro limiti predeterminati discriminando i disturbi ambientali.



Sensibilità automatica consente al rivelatore di auto-adattarsi alle mutevoli condizioni ambientali, assicurando che la soglia di rilevamento sia mantenuta, pur eliminando i falsi allarmi.



La **tecnologia antimascheramento (anti-spray)** regolabile, offre una protezione unica contro i tentativi di mascheramento dei sensori PIR e microonda e rileva mascheramento con qualunque materiale (cartone, nastro adesivo, spray, lacca, foglio d'alluminio).



Resistenze di bilanciamento a bordo riducono il tempo di installazione. La gamma dei valori copre la maggior parte delle centrali utilizzate.









Differenti frequenze della microonda danno la possibilità di posizionare i rivelatori vicini, anche nello stesso locale, evitando il rischio di falsi allarmi dovuti alle interferenze delle microonde.





La **tecnologia Anti-Blocking** garantisce la rilevazione anche quando l'area di rilevamento è bloccata da oggetti che impediscono la rivelazione e posizionati oltre l'area di anti-mascheramento.

Prodotti, ricambi e Listino prezzi

Rivelatori di Movimento Radio Bidirezionale

Nome Prodotto Codice SAP	KX12DT-WE 361300020	KX10DTP-WE 361300018	KX12DQ-WE 361300016	KX10DP-WE 361300015	KX15DC-WE 361300014	KX25LR-WE 361300009
						
Prezzo	178.00€	189.00€	135.00€	154.00€	164.00€	164.00€
Caratteristiche della lente						
Tecnologia di rivelazione	Doppia tecnologia		Infrarosso	Infrarosso	Infrarosso	Infrarosso
Rivelatore immune agli animali	x	25kg	x	25kg	x	x
Copertura	Volumetrica		Volumetrica Quad		Tenda	Lunga Portata
Portata massima	12mt	10mt	12mt	10mt	15mt	18mt
Altezza installazione ottimale	1,8-2,4mt	1,8-2,4mt	1,8-2,4mt	1,8-2,4mt	fino a 4mt	1,8-2,4mt
Protezione dell'area sottostante (Antistrisciamento)	✓	x	✓	x	✓	✓
Caratteristiche tecniche						
Tecnologia Blue Wave	✓	✓	✓	✓	✓	✓
Sensibilità automatica	✓	✓	✓	✓	✓	✓
Compensazione digitale della temperatura	✓	✓	✓	✓	✓	✓
Tamper antiapertura ed antistrappo	✓	✓	✓	✓	✓	✓
Indicazioni separate per: Microonda, Infrarosso e Allarme	✓	✓	x	x	x	x
3 Frequenze microonda disponibili per evitare interferenze	✓	✓	x	x	x	x
Indicazione a LED del livello del segnale radio	✓	✓	✓	✓	✓	✓
Specifiche elettriche						
Frequenza trasmissione	868MHz, FM Transceiver banda stretta					
Metodo di trasmissione	Protocollo radio cifrato 128 bit					
Portata in spazio aperto	1600mt					
Batteria Litio 3V inclusa	2x CR123A	2x CR123A	1x CR123A	1x CR123A	1x CR123A	1x CR123A
Durata minima della batteria (anni)	2	2	2	2	2	2
Altro						
Temperatura di funzionamento stoccaggio	-10/+40°C -20/+50°C					
Peso	135g			125g		
Dimensioni	117 x 69 x 59mm			117 x 69 x 50mm		
Certificazioni e Garanzie						
Conformità elettrica	CE	CE	CE	CE	CE	CE
EN50131	Grado 2	Grado 2	Grado 2	Grado 2	Grado 2	Grado 2
Classe ambientale	II	II	II	II	II	II
	CA12.01483	CA12.01484	CA12.01325	CA12.01426	CA12.01427	CA12.01428
Garanzia	2 anni	2 anni	2 anni	2 anni	2 anni	2 anni

Accessori

Nome prodotto / Codice SAP	Descrizione	Prezzo	Nome prodotto / Codice SAP	Descrizione	Prezzo
 KXBRACKET-C / 361300066	Staffa a soffitto per rivelatori serie KX	45.00€	 KX18-LC / 361300064	Lente di ricambio a tenda (curtain). Portata 18mt, apertura lente 85 gradi, 74 zone, 7 livelli. Confezione di 3pz.	24.00€
 KXBRACKET-W / 361300065	Staffa a parete per rivelatori serie KX	45.00€	 KX30-LR / 361300063	Lente di ricambio lunga portata. Portata 30mt, apertura lente 20 gradi, 46 zone, 6 Livelli. Confezione di 3pz.	24.00€
 BATT-CR123A / 361300034	Batteria di ricambio CR123A, litio, 3v	15.00€	 KX15-VL / 361300011	Lente di ricambio volumetrica. Portata 15mt, apertura lente 20 gradi, 24 zone, 6 Livelli. Confezione di 3pz.	24.00€

Diagrammi delle lenti

KX12DT-WE

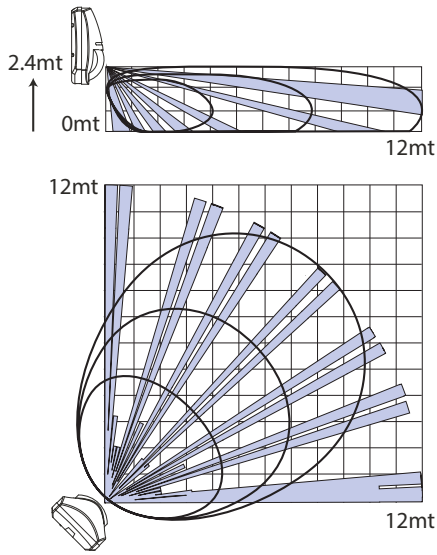

Lente: KX15-VL

KX10DTP-WE

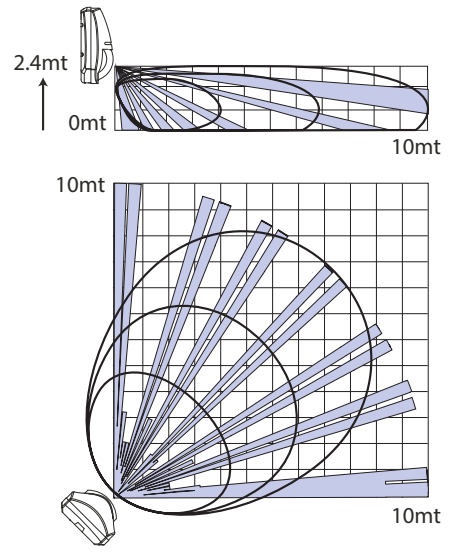

Lente: KX15-VL

KX10DP-WE

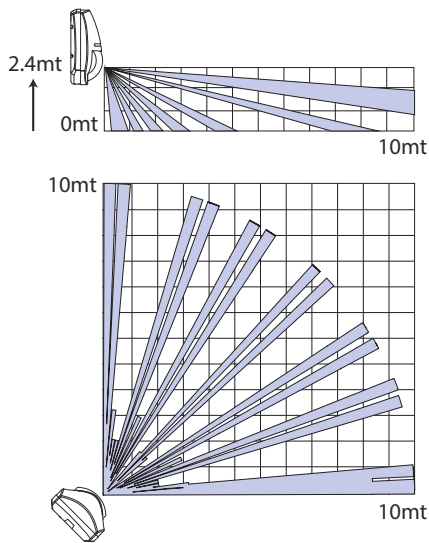

Lente: KX15-VL

KX12DQ-WE

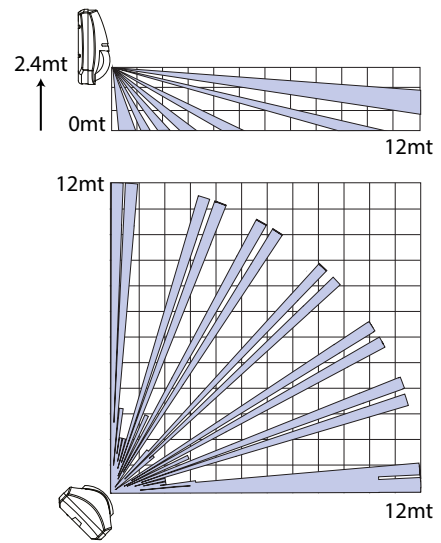

Lente: KX15-VL

KX25LR-WE

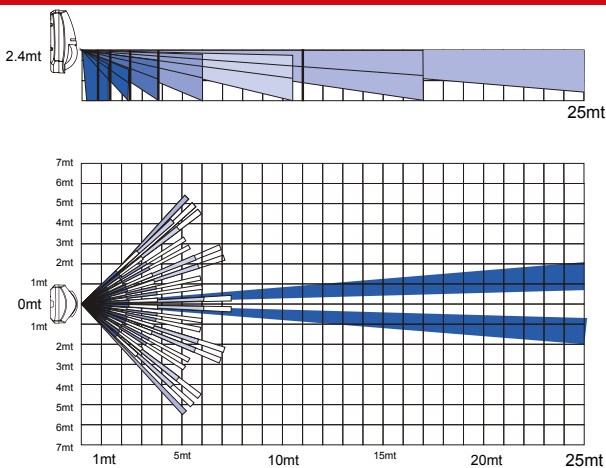

Lente: KX30-LR

KX15DC-WE

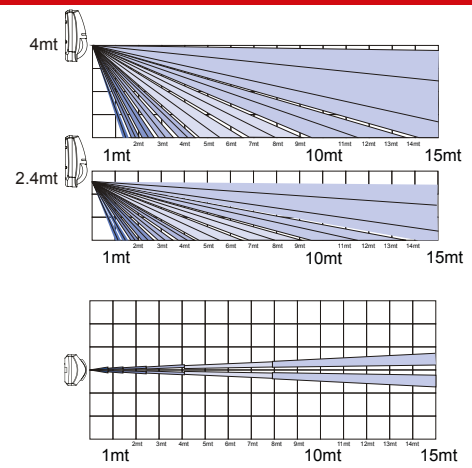

Lente: KX18-LC

Rivelatori Doppia Tecnologia da interno KX

Rivelatori a Doppia Tecnologia





Nome Prodotto Codice SAP	KX15DT 361300108	KX10DTP 361300080	KX15DTAM 361300072
			
Prezzo	50.00€	54.00€	75.00€
Tipologia ottica e portata			
Protezione antimascheramento (Anti Spray) regolabile	x	x	✓
Copertura	Volumetrica	Volumetrica	Volumetrica / Tenda / Lunga portata
Rivelatore immune agli animali	x	25kg	x
Portata massima	15mt	10mt	15mt / 18 mt
Altezza installazione ottimale	1,8mt - 2,4mt	1,8mt - 2,4mt	1,8mt - 2,4mt
Protezione dell'area immediata sotto il sensore	✓	x	✓
Caratteristiche tecniche			
Tecnologia Blue Wave	✓	✓	✓
Sensibilità automatica	✓	✓	✓
Compensazione digitale della temperatura	✓	✓	✓
Tecnologia anticlocking AND/OR	✓	✓	✓
Indicazioni separate Microonda, Infrarosso, Allarme	✓	✓	✓
3 frequenze Microonda per evitare interferenze	✓	✓	✓
Resistenze di fine linea selezionabili a bordo	✓	✓	✓
Tamper antiapertura ed antistrappo	✓	✓	✓
Caratteristiche elettriche			
Alimentazione	9-16 Vcc (12Vcc nominale)		
Assorbimento a riposo	23mA		
Assorbimento in allarme	30mA		
Tipologia del Relè	Solid state		
Uscita relè	60Vcc, 50mA Protetto		
Interruttore tamper	12Vcc max, 50mA max		
Immunità al RFI onda continua (CW), modulata (AM) e impulsiva modulata (PM) 80-2700MHz	25 V/m		
Frequenze delle microonde FCC	10.515, 10.525, 10.535GHz		
Durata allarme	2.5 secondi		
Velocità di rilevamento	0.3 - 3m/s		
Filtro alla luce diretta	6500 Lux		
Ottica	Ottica sigillata		
Configurazione geometrica lenti	3D		
Altro			
Temperature di funzionamento stoccaggio	-30°C -50°C -40°C - 70°C		
Peso	125g		
Dimensioni	117 x 69 x 55 mm		
Accessori inclusi			
Staffa da soffitto e parete (KXBRACKET-C, KXBRACKET-W)	✓	✓	✓
Lenti lunga portata e tenda (KX30-LR e KX18-LC)	x	x	✓
Kit tamper antistrappo (KX-TAMPER)	x	x	✓
Certificazioni e Garanzia			
Conformità elettrica	CE	CE	CE
EN50131	Grado 2	Grado 2	Grado 3
Classe ambientale	II	II	II
	CA12.01175	CA12.01425	CA12.01176
Garanzia	5 anni	5 anni	5 anni

Diagramma delle Lenti , Peso e Dimensioni

KX15DT - KX15DTAM

Lente volumetrica 15m

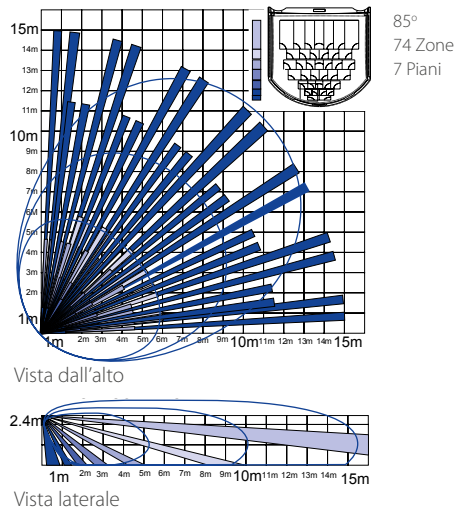

Lente: KX15-VL

KX15DTAM (lunga portata)

Lente lungo raggio 30m

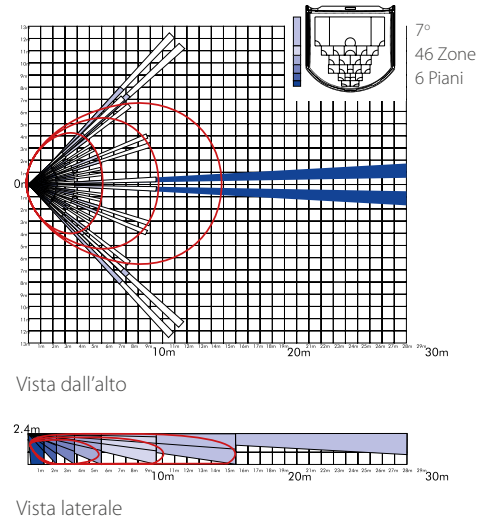

Lente: KX30-LR

KX15DTAM (tenda verticale)

Lente tenda verticale 18mt

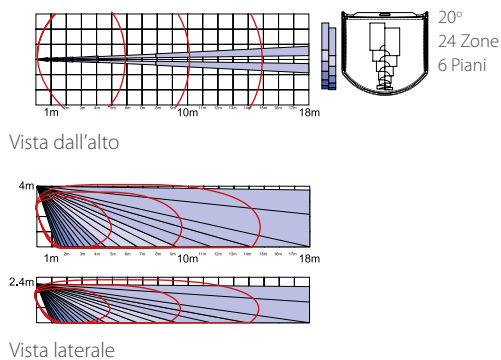

Lente: KX18-LC

Zona Antimascheramento

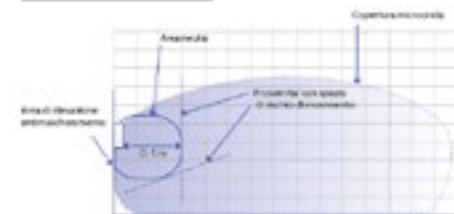

Accessori per i Rivelatori di Movimento

Nome prodotto / Codice SAP	Descrizione	Prezzo
KX18-LC / 361300064	Lente di ricambio a tenda (curtain). Portata 18mt, apertura lente 85 gradi, 74 zone, 7 livelli. Confezione di 3pz.	24.00€
KX30-LR / 361300063	Lente di ricambio lunga portata. Portata 30mt, apertura lente 20 gradi, 46 zone, 6 Livelli. Confezione di 3pz.	24.00€

Nome prodotto / Codice SAP	Descrizione	Prezzo
KX15-VL / 361300011	Lente di ricambio volumetrica. Portata 15mt, apertura lente 20 gradi, 24 zone, 6 Livelli. Confezione di 3pz.	24.00€
KX-TAMPER / 361300074	Tamper kit per utilizzare con le staffe KX. Confezione di 10pz.	90.00€



Tecnologia rivelatori ad infrarossi



Tecnologia BLUE WAVE migliora l'immunità dei rivelatori ai disturbi infrarossi attraverso l'elaborazione avanzata del segnale e sistema ottico 3D.



Compensazione digitale della temperatura regola digitalmente la sensibilità dei rivelatori, ciò consente di mantenerla costante anche in condizioni di temperatura fluttuante.

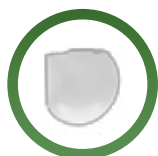

Sensibilità automatica consente al rivelatore di auto-adattarsi alle mutevoli condizioni ambientali, assicurando che la soglia di rilevamento viene sia mantenuta, pur eliminando i falsi allarmi.

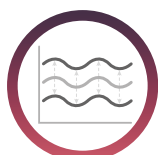

Sistema ottico 3D riesce a focalizzare meglio le zone, migliora la rilevazione dei bersagli mobili e garantisce segnali più precisi ricevuti dal sensore PIR e permette la copertura dell'area sottostante al rivelatore (Antistrisciamento).



La tecnologia IFT (soglie di allarme indipendenti e fluttuanti) assicura che le soglie di allarme siano sempre mantenute entro limiti predeterminati discriminando i disturbi ambientali.



Resistenze di bilanciamento a bordo riducono il tempo di installazione. La gamma dei valori copre la maggior parte delle centrali utilizzate.



Le Custodie in plastica ABS con uno spessore di 3 millimetri sono utilizzate su tutti i rivelatori e assicurano un'ottima resistenza alla deformazione dell'ottica garantendo prestazioni costanti nel tempo.



Tecnologia di installazione a soffitto combina l'esclusivo sensore quad interfacciato con il sistema ottico a 360 gradi per ottenere una copertura volumetrica superiore, unita all'altezza di installazione fino a 4 mt.

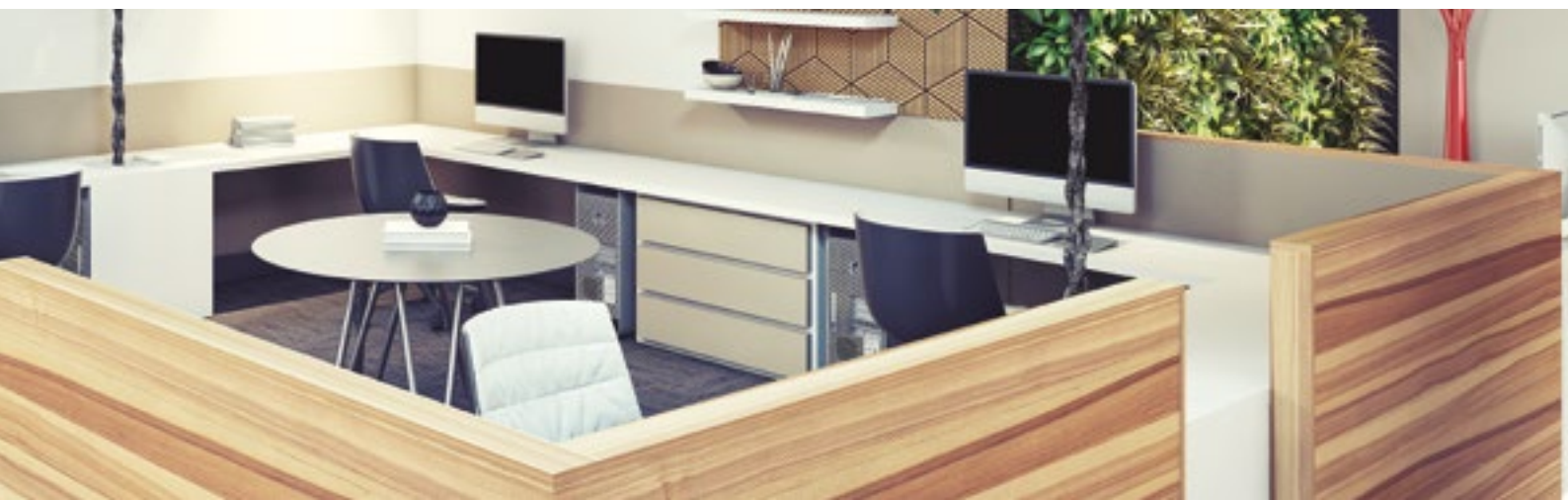



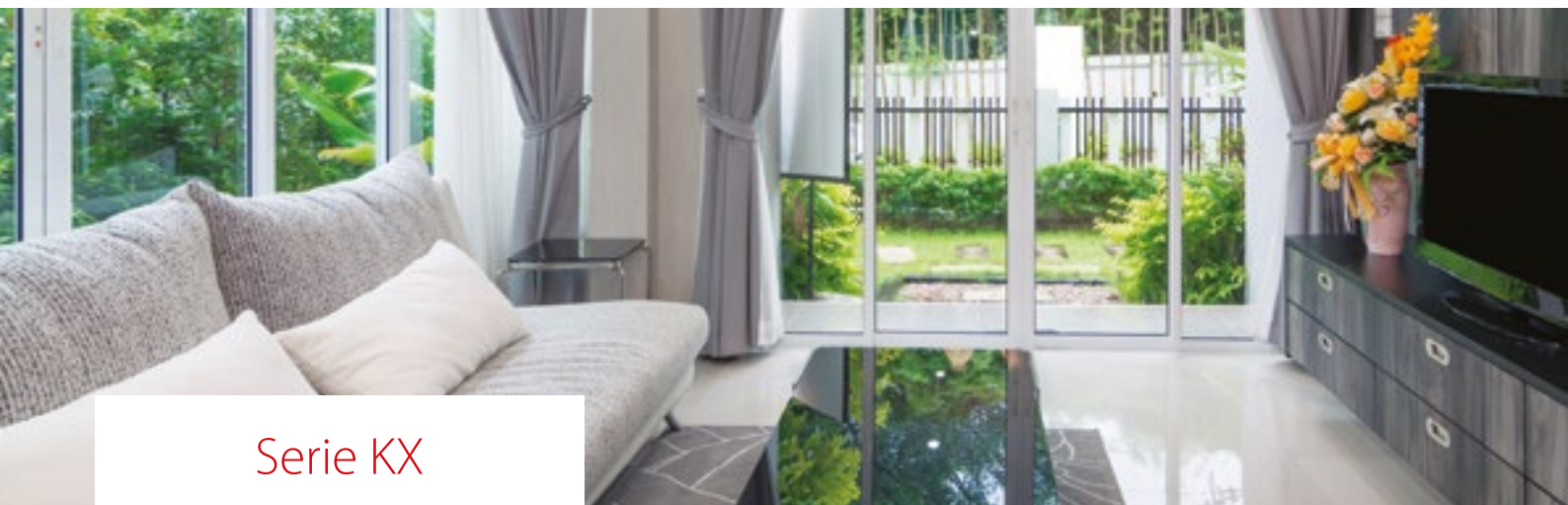

Rivelatori ad infrarossi da interno KX



Serie KX

Rivelatori ad Infrarosso Serie KX

Nome Prodotto Codice SAP	KX15DD 361300085	KX15DQ 361300084	KX10DP 361300082	KX18DC 361300083
				
Prezzo	27.00€	37.00€	30.00€	43.00€
Tipologia ottica e portata				
Copertura	Volumetrica	Volumetrica	Volumetrica	Tenda/Lunga Portata
Portata massima	15mt	15mt	10mt	18mt / 30mt
Altezza installazione ottimale	1,8-2,4mt	1,8-2,4mt	1,8-2,4mt	fino a 4mt
Protezione dell'area sottostante (antistrisciamento)	✓	✓	✗	✓
Rivelatore immune agli animali	✗	✗	25kg	✗
Caratteristiche tecniche				
Tecnologia Blue Wave	✓	✓	✓	✓
Sensibilità	Automatica	Automatica	Automatica	Automatica
Compensazione della temperatura	Digitale	Digitale	Digitale	Digitale
Sensore infrarosso	Dual	Quad	Dual	Dual
Resistenze di fine linea selezionabili	✓	✓	✓	✓
Tamper antiapertura ed antistrappo	✓	✓	✓	✓
Altro				
Peso	125g			
Dimensioni	117 x 69 x 55mm			
Accessori inclusi				
Staffa da soffitto	✓	✓	✓	✓
Staffa da muro	✓	✓	✓	✓
Lente aggiuntiva per lunga portata, KX30-LR	✗	✗	✗	✓
Certificazioni e Garanzia				
Conformità elettrica	CE	CE	CE	CE
EN50131	Grado 2	Grado 2	Grado 2	Grado 2
Classe ambientale	II	II	II	II
	CA12.01171	CA12.01172	CA12.01173	CA12.01174
Garanzia	5 anni	5 anni	5 anni	5 anni

CARATTERISTICHE ELETTRICHE	
Tensione	9-16Vcc (12V nominale)
Consumo corrente a riposo	11mA
Consumo corrente in allarme	13mA
Relè	Elettronico
Uscita relè	60Vcc, 50mA Protetto
Interruttore tamper	12V max, 50mA max
Immunità al RFI onda continua (CW) 80-2700MHz	10 V/m
Immunità al RFI onda continua modulata (AM) 80-2700MHz	10 V/m
Immunità al RFI onda impulsiva modulata (PM) 80-2700MHz	10 V/m

CARATTERISTICHE DI FUNZIONAMENTO	
Durata allarme	2.5 secondi
Velocità di rilevamento	0.3 - 3m/s
Temperatura di funzionamento	-30°C - 70°C
Temperatura di stoccaggio	-40°C - 80°C

OTTICA	
Filtro alla luce diretta	6500 Lux
Ottica	Ottica sigillata
Configurazione geometrica lenti	3D

Ricambi

Nome prodotto / Codice SAP	Descrizione	Prezzo
KXBRACKET-C / 361300066	Staffa di ricambio a soffitto per rivelatori serie KX.	45.00€
		
KXBRACKET-W / 361300065	Staffa di ricambio a parete per rivelatori serie KX.	45.00€
		

Prodotti, ricambi e Listino prezzi

Accessori e ricambi

Nome prodotto / Codice SAP	Descrizione	Prezzo	Nome prodotto / Codice SAP	Descrizione	Prezzo
KX18-LC / 361300064	Lente di ricambio a tenda (curtain). Portata 18mt, apertura lente 85 gradi, 74 zone, 7 livelli. Confezione di 3pz.	24.00€	KX15-VL / 361300011	Lente di ricambio volumetrica. Portata 15mt, apertura lente 20 gradi, 24 zone, 6 Livelli. Confezione di 3pz.	24.00€
KX30-LR / 361300063	Lente di ricambio lunga portata. Portata 30mt, apertura lente 20 gradi, 46 zone, 6 Livelli. Confezione di 3pz.	24.00€	KX-TAMPER / 361300074	Tamper kit per utilizzare con le staffe KX. Confezione di 10pz.	90.00€

Diagramma delle lenti

KX15DD - KX15DQ

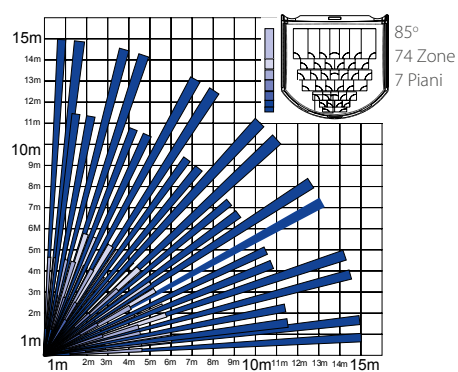

Vista dall'alto

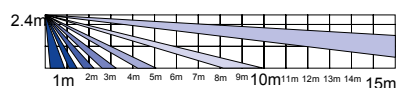

Vista laterale

Lente: KX15VL

KX10DP

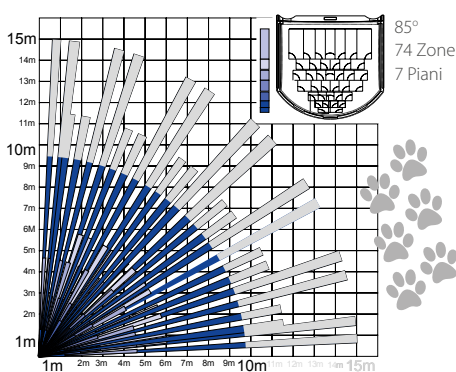

Vista dall'alto

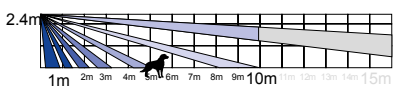

Vista laterale

Lente: KX15VL

KX18DC (lunga portata)

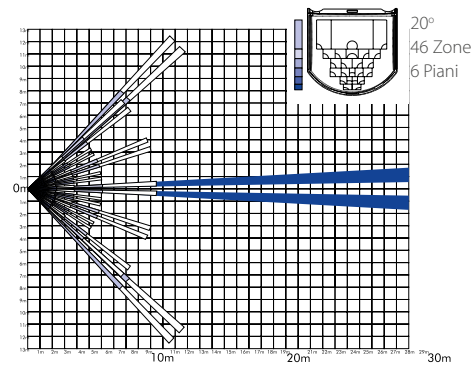

Vista dall'alto

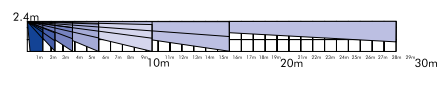

Vista laterale

Lente: KX30LR

KX18DC (tenda verticale)

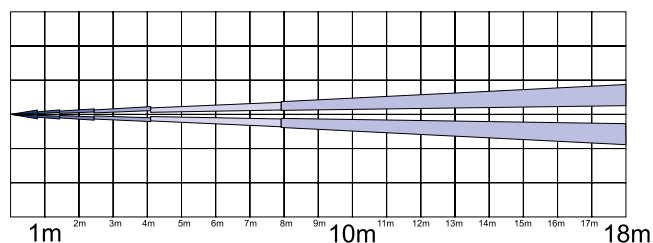

Vista dall'alto

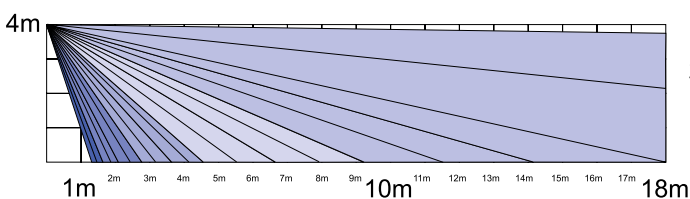

Vista laterale

Lente: KX18LC

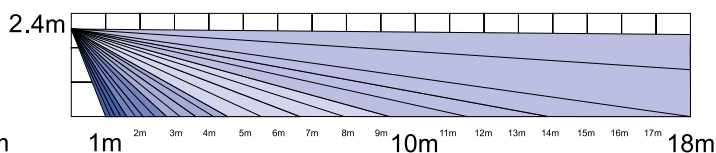
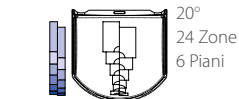

Rivelatori ad infrarossi da interno COLT

Serie Colt D

Rivelatori ad Infrarosso Serie Colt D

Nome Prodotto	COLT10DL
Codice SAP	361300081



Prezzo	17.00€
---------------	---------------

Tipologia ottica e portata	
Copertura volumetrica: Apertura 90 Gradi, 56 zone a 5 livelli	✓
Portata massima	10m
Altezza installazione ottimale	1,8-2,4mt
Rivelatore immune agli animali	10kg

Caratteristiche tecniche	
Tecnologia IFT digitale	✗
Tecnologia digi logic	✓
Sensibilità automatica	✗
Compensazione digitale della temperatura	✗
Compensazione automatica della temperatura	✓
Tamper antiapertura	✓

Altro	
Peso	58g
Dimensioni	82 x 50 x 41 mm

Certificazioni e Garanzia	
Conformità elettrica	CE
EN50131	Grado 2
Classe ambientale	II
 Pyronix	Autocertificazione
Garanzia	5 anni

Diagramma delle lenti

COLT10DL e COLT10DP

Vista dall'alto



Diagramma della lente - Lente 5



Vista laterale

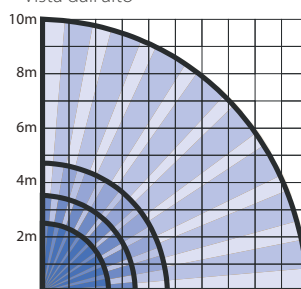
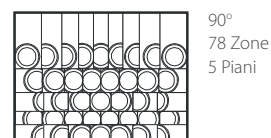
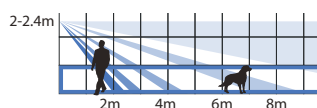

Ricambi

Nome prodotto / Codice SAP	Descrizione	Prezzo
LENS 5 /-	Lente Volumetrica di ricambio apertura 90°, 56 zone a 5 livelli (3pz)	24.00€
KXBRACKET-C / 361300066	Staffa di ricambio a soffitto per rivelatori serie KX.	45.00€
KXBRACKET-W / 361300065	Staffa di ricambio a parete per rivelatori serie KX	45.00€

Rivelatore ad infrarosso da soffitto Octopus DQ



Rivelatore ad Infrarosso per Soffitto Serie Octopus

Nome Prodotto
Codice SAP

Octopus DQ
361300181



Prezzo	59.00€
Tipologia ottica e portata	
Rivelatore per installazione a soffitto	✓
Copertura	volumetrica
Portata massima	12mt
Altezza installazione ottimale	2,4-4mt
Caratteristiche tecniche	
Sensore piroelettrico	esagonale a quattro elementi
Technologie IFT – Soglie allarme fluttuanti e indipendenti	✓
Sensibilità impostabile	✓
Compensazione automatica della temperatura	✓
Alimentazione	9-16Vcc (12Vcc nominale)
Tipologia Relè	Elettronico
Uscita relè	60Vcc, 50mA protezione
Contatto tamper	12Vcc max, 50mA max
Immunità al RFI onda continua (CW), modulata (AM) e impulsiva modulata (PM) 80-2700MHz	10 V/m
Durata allarme	2.5 secondi
Velocità di rivelamento	0.3 - 3m/s
Configurazione geometrica lenti	3D
Altro	
Temperatura di funzionamento stoccaggio	-10°C - +40°C -40°C - +80°C
Peso	62g
Dimensioni	94 x 94 x 33mm
Certificazioni e Garanzia	
Conformità elettrica	CE
EN50131	Grado 2
	Autocertificazione
Classe ambientale	II
Garanzia	5 anni

Octopus DQ

Diagramma delle Lenti

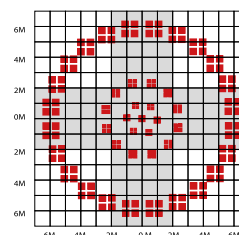

Vista laterale

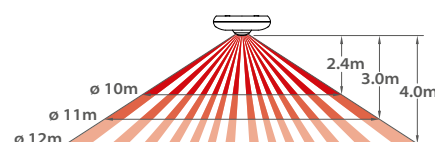

Rivelatore rottura vetro

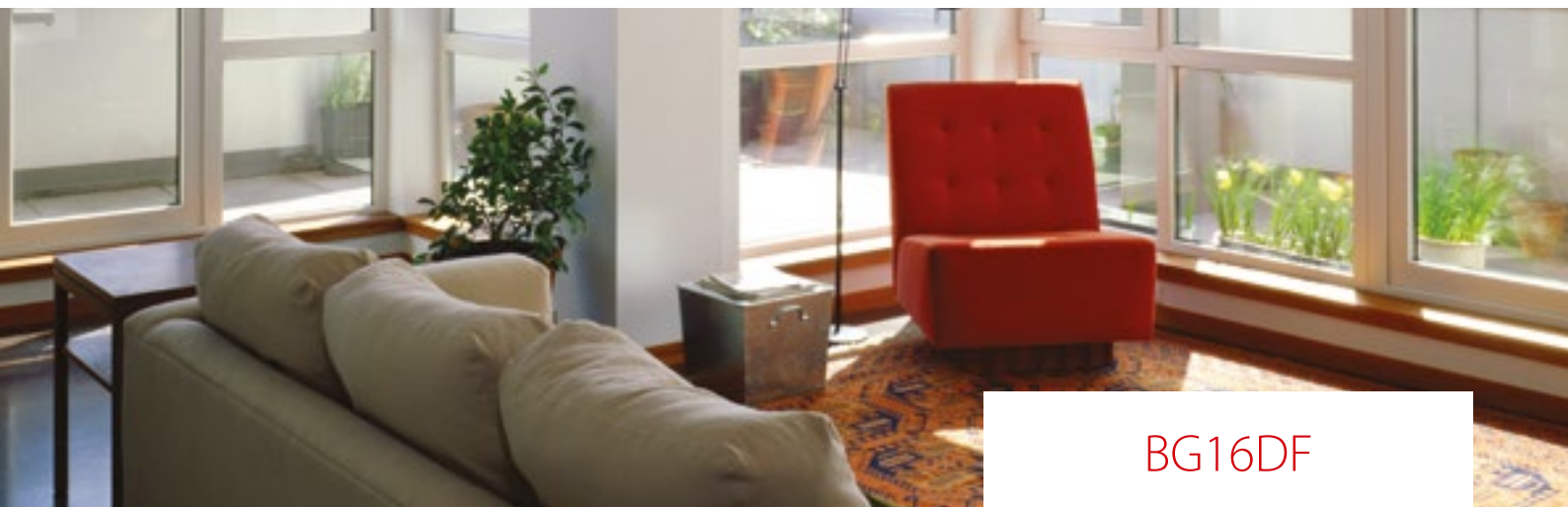

Rivelatore Acustico di Rottura Vetro

Nome prodotto	BG16DF
Codice SAP	361300077



Prezzo	35.00€
--------	--------

Caratteristiche tecniche

Progettato per la maggior parte dei tipi di vetro	✓
Diametro di copertura	6mt
Angolo di copertura	360°
Tecnologia digitale	✓
Rivelazione a doppia conferma	✓
Rilevazione della frequenza di flessione	✓
Rilevazione della frequenza di frantumazione	✓
Modalità di test durante l'installazione	✓
Funzione blocco (latch) dopo allarme	✓

Caratteristiche elettriche

Tensione	9-16Vcc (12V nominale)
Consumo corrente a riposo	30mA (a 13.8V)
Consumo corrente in allarme	28mA (a 13.8V)
Uscita relè	60Vcc, 50mA Protetto
Interruttore tamper	12V max, 50mA max
Immunità al RFI onda continua (CW), modulata (AM) e impulsiva modulata (PM) 80-2700MHz	10 V/m

Tipi di vetro	Float, piano, retinato, laminato, piombato, doppio
Spessore vetro	2.4mm to 6.4mm
Dimensione vetro	da 0.3mt x 0.3mt fino a 3mt x 3mt
Durata allarme	2.5 secondi
Velocità di rilevamento	0.2 - 3m/s
Altezza di installazione	2.4-8mt

Altro

Temperatura funzionamento / stoccaggio	-10 - 50 -20 - 70
Dimensioni	90 x 90 x 30mm

Certificazioni e garanzie

Conformità elettrica	CE
Garanzia	2 anni

Accessori

Nome prodotto	BG-TESTER
Codice SAP	361300076



Prezzo	294.00€
--------	---------

Caratteristiche tecniche

Riproduce la frequenza della rottura del vetro	✓
Riproduce la frequenza di flessione del vetro	✓
Riproduce la frequenza di frantumazione del vetro	✓

Certificazioni e garanzie

Conformità elettrica	CE
Garanzia	2 anni

Combinazione delle due frequenze (Allarme)

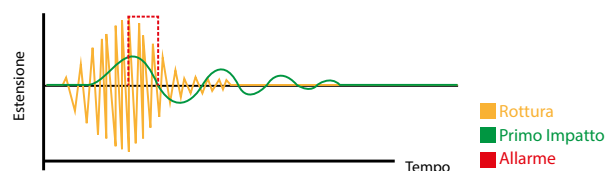



Combinatori Telefonici



V2 TEL / V2 GSM

Combinatori Telefonici Serie V2

Nome prodotto Codice SAP	V2GSM 361300130	V2TEL 361300131
		
Prezzo	397.00€	244.00€
Tipologia		
Combinatore telefonico	GSM	PSTN
Caratteristiche tecniche		
Ingressi	6 espandibili a 14	6
Uscite	4 espandibili a 52	4
Messaggi vocali	fino a 14	6
Messaggi SMS	fino a 14	x
Numeri telefonici	9	9
Chiamata telefonica	Full Duplex	Half Duplex
Microfono e altoparlante integrati	✓	✓
Tastiera integrata	✓	✓
Controllo remoto da telefono a toni	✓	✓
Riconoscimento automatico dei numeri telefonici (CLIP)	✓	x
Funzione Anti-jamming	✓	x
Imposta automaticamente Data / Ora	✓	x
Gestibile con l'App "SMS Remote Control"	✓	x
Memoria degli eventi	256	30
Temperatura di funzionamento	-20 to +40°C	-20 to +40°C
Dimensioni	147 x 100 x 28mm	147 x 100 x 28mm
Alimentazione	10-14Vcc	10-14Vcc
Consumo di corrente	300mA Max (40mA a riposo)	300mA Max (40mA a riposo)
Certificazioni e garanzia		
Conformità elettrica	CE	CE
Garanzia	2 anni	2 anni

Tecnologia applicata alle sirene esterne



Tecnologia Strobo LED a bassa potenza luminosa. Fornisce un'indicazione visiva durante l'attivazione dell'allarme.



Plastiche in policarbonato offrono un alloggiamento resistente e funzionale nel tempo con un design elegante.



Il Tamper antiapertura e antistrappo garantisce il più alto livello di sicurezza contro i tentativi non autorizzati di manomissione del sistema.



Attuatori piezo a bassa potenza ad alto rendimento di decibel forniscono un ottimo segnale acustico di segnalazione dell'allarme.

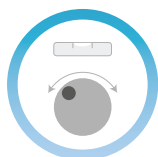

Il meccanismo autolivellante, l'uso di fori guida girevole e una livella facilitano il corretto posizionamento della sirena.









L'ingresso di blocco della sirena consente di disabilitare la sirena quando la centrale è in modalità tecnico; Ciò permette all'installatore di operare con la certezza di non generare attivazioni non volute.



Sirene Esterne Autoalimentate

Sirene esterne Autoalimentate

Nome prodotto Codice SAP	DELTAE-BR 361300141	DELTAE-BB 361300132	DELTA-X-BR 361300142	DELTA-X-BB 361300133	DELTA-CW 361300050
					
Prezzo	120.00€	120.00€	149.00€	149.00€	27.00€
Tipologie prodotti					
Potenza suono	105dB	105dB	109dB	109dB	-
Elementi piezo	1	1	2	2	-
Lampeggiante a LED	✓	✓	✓	✓	-
Led Stato Impianto	✓	✓	✓	✓	-
Funzione blocco tamper da centrale	x	x	✓	✓	-
Batteria ricaricabile inclusa	✓	✓	✓	✓	-
Tamper antiapertura ed antistrappo	✓	✓	✓	✓	-
Caratteristiche elettriche					
Tensione	9-16Vcc (13.5Vcc nominale)				-
Durata strobo	100mS				-
Frequenza	1 Hz				-
Consumo di corrente	50mA in riposo / 250mA in allarme		60mA in riposo / 300mA in allarme		-
Potenza suono	105dBA	105dBA	109dB Piezo x 2	109dB Piezo x 2	-
Suoneria elettronica	1	1	2	2	-
Accessori					
Base in policarbonato inclusa	✓	✓	✓	✓	-
Base di colore ROSSO	✓	x	✓	x	-
Base di colore BLU	x	✓	x	✓	-
Coperchio fornito separatamente	✓	✓	✓	✓	Coperchio
Certificazioni e garanzie					
Conformità elettrica	CE	CE	CE	CE	CE
EN50131	Grado 2	Grado 2	Grado 2	Grado 2	Grado 2
Classe ambientale	II	II	II	II	II
	Autocertificazione		Autocertificazione		Autocertificazione
Garanzia	2 anni	2 anni	2 anni	2 anni	2 anni

Ricambi Deltabell X

Nome prodotto / Codice SAP	Descrizione	Prezzo
DELTA2MOD / 361300143	Modulo di ricambio per sirena DELTABELL completo di batteria.	104.00€
		



DELTA
Sirena esterna
autoalimentata

+



DELTA-CW
Coperchio
in policarbonato

=



Software di ricezione allarmi IP

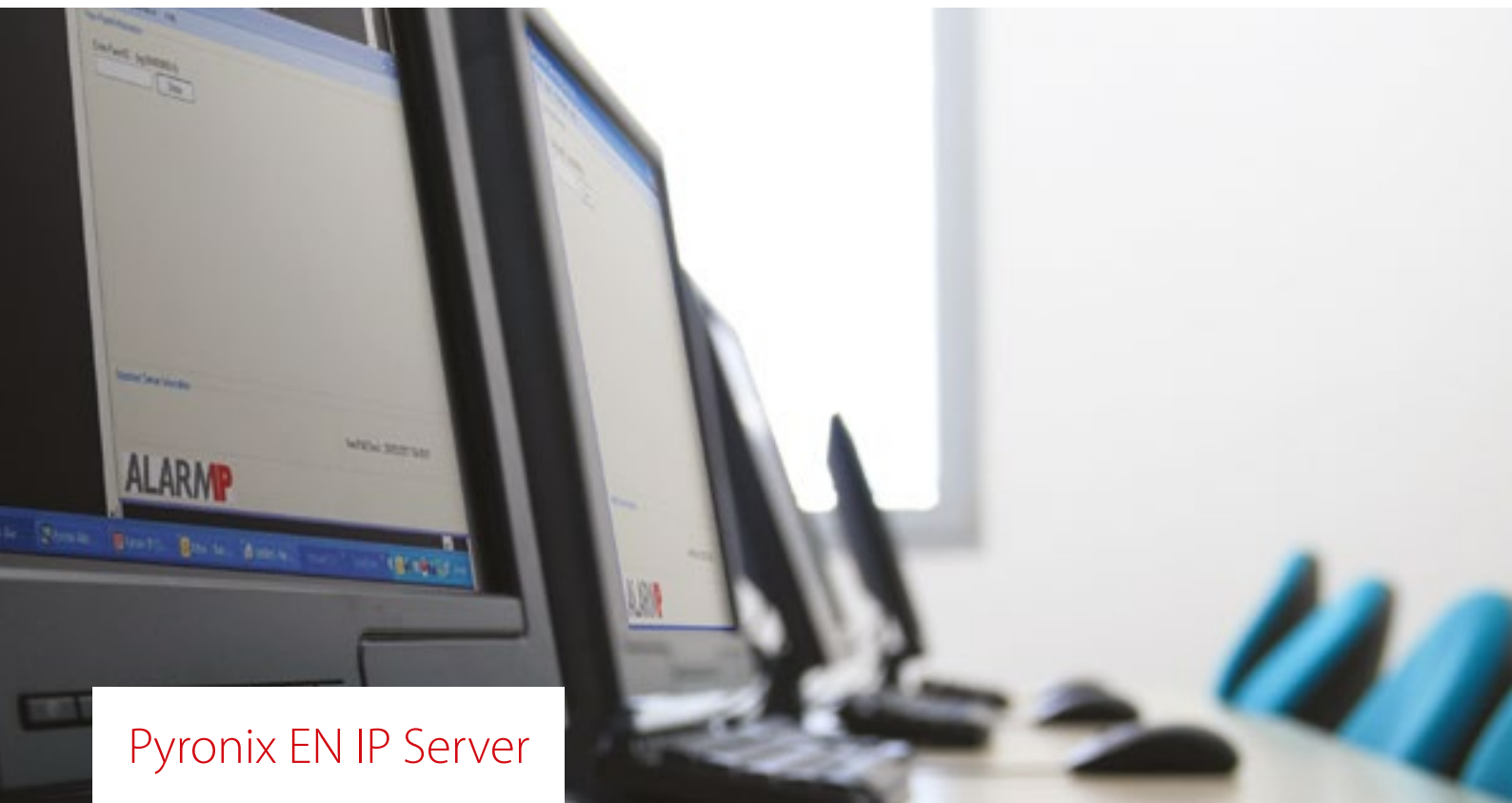

Pyronix EN IP Server

Il Server IP di Pyronix è stato studiato per interfacciare le centrali di allarme che utilizzano il protocollo IP per inviare gli eventi ad una stazione di ricezione allarmi dell'Istituto di Vigilanza.

Protocollo IP:

Il server utilizza il protocollo europeo TS IP approvato dal CENELEC per la trasmissione degli allarmi: CLC/TS 50131-9: 2013 Parte 9.

Livello di sicurezza ATS: Il protocollo IP è specificato a livello di SP5.

Crittografia: Tutte le comunicazioni sono cifrate AES 256

Modulo di registrazione

- Questo modulo è utilizzato per registrare le centrali di allarme Pyronix IP sul server Pyronix EN IP
- Lo scambio iniziale delle chiavi di sicurezza viene creato in due modi, automaticamente o manualmente

Frequenza del polling (interrogazione) programmabile

Modulo Server di automazione:

- Questo modulo consente il collegamento del server Pyronix EN IP al software utilizzato dalla vigilanza per la gestione degli allarmi.
- Il server può inviare gli eventi al software di gestione della vigilanza attraverso una porta seriale o LAN utilizzando i protocollo Surgard, Ademco 685 e Silent Knight.

Software di Monitoraggio



MX-MON

MX-MON è il software di ricezione allarmi in versione base progettato da utilizzare in abbinamento al Pyronix ENIP Server.

- Scelta del database : Access o SQL
- Collegabile in rete con un numero illimitato di operatori
- Rapporto flessibile con modifica dell'aspetto
- Tasti evento programmabili F1-F12
- Livelli di accesso programmabili per ciascun operatore
- Allarmi sonori programmabili per ciascun gruppo di eventi
- Previsione schedulata per account programmabile aperto / chiuso
- Fino a 9 livelli di mappe per account
- Supporto i protocolli di automazione SK Extended, Surgard, Ademco 685, e Pyronix IP
- Aggiornamenti gratuiti

Il Software MX-MON può essere scaricato dal seguente link:
www.pyronix.com/download-mxmon.php



 www.facebook.com/pyronix

 [@pyronix](https://twitter.com/pyronix)

 Segui su LinkedIn

Hikvision Italy, Via Abruzzo 12, Z.I. San Giacomo - 31029 Vittorio Veneto
Tel: +39 0438 6902 E-Mail: info.it@hikvision.com Website: www.pyronix.com